

www.fitacabo.com.br

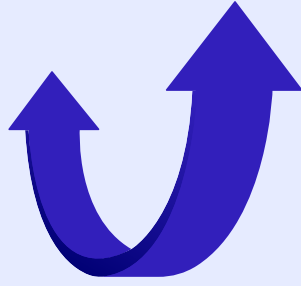

FITACABO[®]
elevação e amarração de cargas



FITACABO[®]
elevação e amarração de cargas

Bem-vindo ao catálogo de produtos Fitacabo[®]

Em nosso catálogo, oferecemos uma ampla variedade de produtos para Amarração e Elevação de Cargas, atendendo diversos segmentos. Nossa prioridade é proporcionar uma experiência simplificada na busca por produtos de alta qualidade, fabricados no Brasil e contribuir para o fortalecimento da indústria nacional.

Seja para uso pessoal, revenda ou para sua linha de produção, a equipe técnica da Fitacabo está pronta para atendê-lo. Estamos comprometidos em oferecer soluções sob medida para suas necessidades.

A nossa maior propaganda é o nosso produto!
Você é nosso convidado. Compare e comprove!



sumário

Uma indústria brasileira.....	03
Amarração de Cargas.....	04
Amarração de Paletes e Kit Moto.....	13
Fitas a Granel.....	15
Rede de Contenção.....	16
Presilhas Zamac / Ferro.....	17
Catracas Fixas.....	18
Catracas Móveis.....	19
Terminais.....	20
Método Operacional.....	23
Cintas Normatizadas.....	24
Cintas Brancas.....	33
Cinta Reboque Tubular.....	39
Cinta Reboque Plana.....	40
Eslinga Moenda.....	41
Proteções.....	42
Marine Sling.....	43
Cabos de Aço.....	45
Acessórios.....	61
Correntes.....	66
Super Fita para Containers e Paletização.....	70

Filosofia de uma fábrica

Uma fábrica de Amarração e Elevação de Cargas pode ser entendida como um conjunto de princípios e valores que norteiam as ações e decisões da empresa. Observe abaixo alguns princípios sobre nossa filosofia:

Segurança em 1º lugar_

Uma fábrica de amarração e elevação de cargas deve ter como valor fundamental a segurança de seus funcionários e clientes. Isso implica em investir em treinamento, equipamentos adequados e procedimentos seguros para evitar acidentes.

Inovação e Tecnologia_

A busca por inovação e tecnologia é essencial em um mercado cada vez mais competitivo. Uma fábrica deve estar sempre atualizada em relação às novas tecnologias e tendências do mercado, buscando constantemente melhorar seus processos e produtos.

Qualidade e Durabilidade_

Outra preocupação importante é a qualidade e durabilidade de nossos produtos. É fundamental que os equipamentos fabricados atendam aos padrões de qualidade exigidos pelos órgãos reguladores e sejam capazes de suportar às condições de uso que são submetidos.

Sustentabilidade_

Nossa fábrica tem como preocupação a sustentabilidade ambiental e social. Isso implica em adotar práticas de produção mais limpas e responsáveis, além de buscar contribuir para o desenvolvimento das comunidades em que está inserida.

Atendimento ao cliente_

Estamos sempre atentos às necessidades e demandas dos nossos clientes, buscando oferecer soluções personalizadas e um atendimento de qualidade.



Uma indústria brasileira **Força • Segurança • Resistência**

Amarração e Elevação de Cargas são responsáveis pela produção de equipamentos que são fundamentais para a movimentação em diversos setores da economia como: industrial, construção civil e de transporte. Entre os equipamentos produzidos podemos destacar as cintas, as eslingas, os ganchos e os acessórios para movimentação de cargas. Esses equipamentos são utilizados para a amarração, sustentação e elevação de cargas de diferentes tamanhos e pesos. A qualidade dos equipamentos produzidos é fundamental para garantir a segurança dos trabalhadores envolvidos nas operações, evitando acidentes que possam prejudicar a produtividade das empresas.

Investimentos na indústria brasileira são importantes para a economia do país, gerando empregos e contribuindo para a ampliação do setor. É importante destacar a produção de equipamentos de qualidade, tecnologia, pesquisa e desenvolvimento, além de políticas públicas que incentivem o crescimento nesta área.



AMARRAÇÃO DE CARGAS



Carga seca



Conjuntos de Amarração de Cargas confeccionados com materiais de alta resistência, sendo as catracas construídas em aço carbono e com tratamento antidesgaste e antiferrugem. As cintas são 100% em poliéster e suportam uma temperatura máxima de até 100 graus. Todo o processo é executado em território nacional, garantindo assim, melhor qualidade, durabilidade e segurança. Conjuntos de 600kg até 10 toneladas. **Produto conforme norma NBR 15883.***

CONJUNTO CM-25	CONJUNTO CM-35	CONJUNTO CM-50	CONJUNTO CM-80	CONJUNTO CM-100
				
Conjunto catraca móvel 25mm + fita de poliéster com ganho tipo "J"	Conjunto catraca móvel 35mm + fita de poliéster com ganho tipo "J"	Conjunto catraca móvel 50mm + fita de poliéster com ganho tipo "J"	Conjunto catraca móvel 80mm + fita de poliéster com ganho tipo "J"	Conjunto catraca móvel 100mm + fita de poliéster com ganho tipo "J"

Código	Largura [mm]	Material	Carga de trabalho linear [kg]	Carga de trabalho sistema [kg]
CM25-0.8	25	poliéster	400	800
CM35-01	35	poliéster	500	1.000
CM50-02	50	poliéster	1.000	2.000
CM50-03	50	poliéster	1.500	3.000
CM50-04	50	poliéster	2.000	4.000
CM50-05	50	poliéster	2.500	5.000
CM80-08	80	poliéster	4.000	8.000
CM100-10	100	poliéster	5.000	10.000

Fator de Segurança: 2x a carga de trabalho



Bobinas

A cinta com catraca para amarração de bobina de aço é um tipo de material utilizado para garantir que a mesma seja transportada com segurança. São feitas de materiais resistentes em 100% poliéster, possuindo ganchos de aço nas extremidades para fixar a carga.

A catraca é a peça chave da amarração, pois permite que o operador ajuste a tensão da cinta conforme necessário, garantindo que o produto permaneça firme durante o transporte.



Tubos

A cinta com catraca para amarração de tubos é essencial para que o transporte aconteça de forma segura e estável. Este material é utilizado em indústrias petrolíferas onde o transporte precisa ser feito com segurança, sem movimentos ou trepidações que possam danificar ou causar acidentes. Isso permite uma fixação mais precisa, garantindo a proteção do material transportado e a segurança dos trabalhadores envolvidos.

Os conjuntos podem ser encontrados em diferentes tamanhos e capacidades de carga, permitindo a melhor opção para cada necessidade.

Sider

O Conjunto de Amarração para caminhão Sider, é um produto importante utilizado para garantir que a carga seja mantida de forma segura durante o transporte.

Essas cintas são feitas de materiais resistentes, como poliéster de alta tenacidade e projetadas para suportar uma quantidade específica de carga.



Fio Máquina

A Amarração de Fio Máquina é essencial quanto qualquer outra. Neste transporte é indicado o uso de cinta 100mm de largura para 10 toneladas com catraca fixa.

O gancho "C" ou "Gancho bobina especial" é indispensável para este tipo de operação, sendo o responsável da conexão em cruz (X) da fita com a catraca, deixando a carga mais segura e melhor fixada em todo o seu trajeto.

Produtos fabricados de acordo com a norma ABNT NBR 15883.*



Guincho



Estes conjuntos para Amarração em Guinchos garantem a segurança na operação do transporte de veículos. Ressaltamos que a escolha dos equipamentos adequados para a amarração em guincho depende do tipo de veículo que será transportado e das condições do local de operação.

Conjunto de Amarração para Guincho



Esse kit contém:

É importante realizar inspeções regulares dos equipamentos de amarração em guincho, a fim de identificar possíveis danos ou desgastes que possam comprometer a segurança da operação. Essa inspeção deve ser realizada por profissionais qualificados e devidamente capacitados para garantir que os equipamentos estejam em perfeitas condições de uso.



FC-GCH	largura [mm]	material	carga de trabalho [kg]
FC-GCH-50-03	50mm	poliéster	3.000
FC-GCH-50-04	50mm	poliéster	4.000
FC-GCH-50-05	50mm	poliéster	5.000

Fator de Segurança: 2x a carga de trabalho

Conjunto de Arraste

As Cintas para Arraste são adequadas para o transporte de cargas em caminhões guincho.

Utilizadas para amarrar e fixar o veículo de forma segura, evitando movimentos que cause danos ou acidentes. Fabricadas em 100% poliéster de alta resistência, possuem ganchos nas extremidades para facilitar a fixação. É importante escolher o tipo de cinta correta para o peso e o tipo de veículo que será transportado, a fim de garantir maior segurança.



Conjunto de Amarração de caminhão em Guincho



Esse kit contém:

Os conjuntos para amarração de caminhão em guincho são essenciais para garantir a segurança no transporte de cargas em veículos de grande porte. É importante que os conjuntos sejam de alta qualidade e atendam aos padrões de segurança estabelecidos pelas normas regulamentadoras.



+



+



FC-GCH-CA	largura [mm]	material	carga de trabalho [kg]
FC-GCH-CA-50-04	50mm	poliéster	4.000
FC-GCH-CA-50-05	50mm	poliéster	5.000
FC-GCH-CA-100-10	100mm	poliéster	10.000

Fator de Segurança: 2x a carga de trabalho

Veículos



O conjunto de Amarração de Caminhão Cegonha é um material de segurança fundamental para o transporte de veículos automotivos. Composto por catraca e fita de poliéster resistente com ganchos em suas extremidades. Sua função é garantir que os veículos transportados estejam firmes e seguros durante o trajeto. Para isso, é importante que a catraca esteja fixada, as fitas esticadas e ajustadas para cada tipo de veículo. Além disso, é essencial que o conjunto seja utilizado corretamente, seguindo as instruções do fabricante e as normas de acordo com norma NBR 15883.

Conjunto de Amarração para Veículos

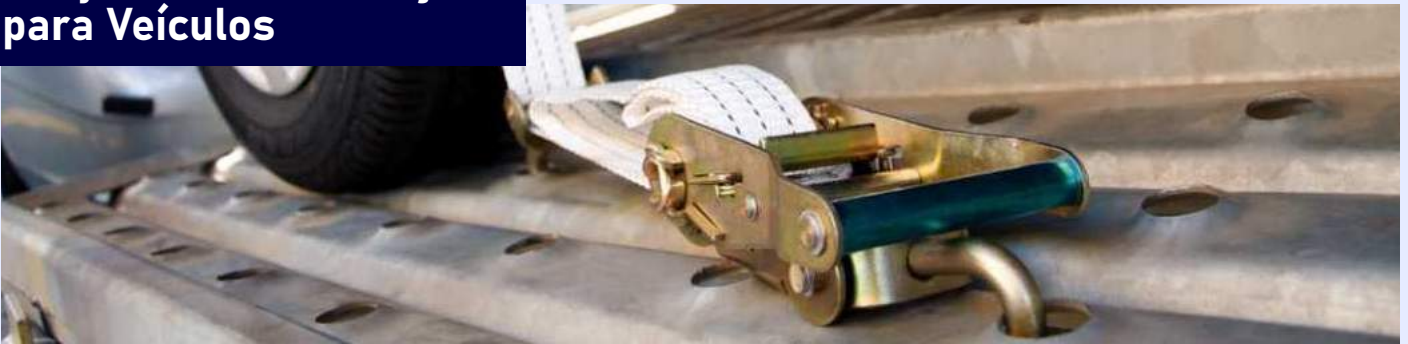

Esse kit contém:

É fundamental também que os motoristas e transportadores estejam capacitados e treinados para a utilização do conjunto, garantindo assim a segurança no transporte de cargas.



	largura [mm]	material	carga de trabalho [kg]
FC-VC			
FC-VC-50-03	50mm	poliéster	3.000
FC-VC-50-04	50mm	poliéster	4.000
FC-VC-50-05	50mm	poliéster	5.000

Fator de Segurança: 2x a carga de trabalho

Conjunto para Amarração de Caminhão em Cegonha/Prancha



O conjunto para Amarração de Caminhão em Prancha é um material projetado para garantir segurança e estabilidade. Esses conjuntos incluem catracas e outros acessórios de amarração, os quais são usados para fixar a carga ao caminhão, evitando movimentos ou quedas durante o transporte. As catracas são componentes importantes destes conjuntos, sendo dispositivos mecânicos que permitem que os equipamentos sejam tensionados e fixados de forma segura. Ao optar por este conjunto é importante considerar sua capacidade de transporte, bem como a qualidade dos materiais utilizados na fabricação dos componentes. É fundamental garantir que o conjunto atenda às regulamentações de segurança aplicáveis, para garantir que a carga seja transportada de forma eficiente. Produtos fabricados de acordo com a norma ABNT NBR 15883.*

Esse kit contém:



	largura [mm]	material	carga de trabalho [kg]
FC-VC-CA			
FC-VC-CA-50-04	50mm	poliéster	4.000
FC-VC-CA-50-05	50mm	poliéster	5.000

Fator de Segurança: 2x a carga de trabalho

Amarração de Cilindro



Este conjunto para Amarração de Cilindro Fitacabo® é uma opção de alta qualidade. Possuímos opções de ganchos com ou sem trava, além de uma proteção na catraca para evitar atritos nos cilindros durante o transporte. Essa proteção é um fator importante para garantir a integridade do produto, evitando qualquer dano que possa comprometer sua funcionalidade. É um excelente custo-benefício para os clientes, ideal para o uso em diversos setores, como: indústrias químicas, de gás, petróleo e outras que necessitem de soluções seguras e eficazes para o transporte em diferentes ambientes. Materiais fabricados conforme norma NBR 15883.*

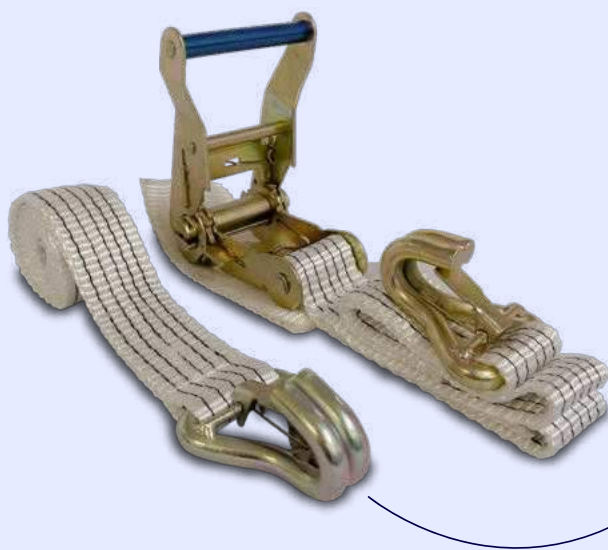

Conjunto de Amarração para Cilindro

Abaixo as opções de ganchos utilizados:

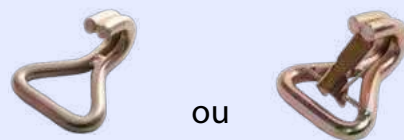

FC-CL	largura [mm]	material	carga de trabalho [kg]
FC-CL-50-03-GJ/GJT	50mm	poliéster	3.000
FC-CL-50-04-GJ/GJT	50mm	poliéster	4.000
FC-CL-50-05-GJ/GJT	50mm	poliéster	5.000

Fator de Segurança: 2x a carga de trabalho



Conjunto de Amarração contínuo Fitacabo®, é projetado para amarrar cargas de forma eficiente, composto por: catraca ou presilha e cinta contínua, sem ganchos.

A ausência de ganchos torna o conjunto ainda mais prático na sua utilização, evitando danos aos objetos transportados. Assim, os usuários podem ter a garantia de que suas cargas serão transportadas de maneira segura e confiável. **Materiais fabricados conforme norma NBR 15883.***

conjunto contínuo de presilhas e catracas



Código	Largura [mm] ↔	Material 	Carga de trabalho [kg] 
PRZ-25-CT-0.6	25mm	poliéster	600
PRZ-Mini-25-CT-0.6	25mm	poliéster	600
PRF-25-CT-0.6	25mm	poliéster	600
CM-25-CT-0.8	25mm	poliéster	800
CM-35-CT-01	35mm	poliéster	1.000
CM-50-CT-02	50mm	poliéster	2.000
CM-50-CT-03	50mm	poliéster	3.000
CM-50-CT-04	50mm	poliéster	4.000
CM-50-CT-05	50mm	poliéster	5.000
CM-80-CT-08	80mm	poliéster	8.000
CM-100-CT-10	100mm	poliéster	10.000

Fator de Segurança: 2x a carga de trabalho

Amarração de Paletes



A amarração de cargas paletizadas eliminam o uso do stretch e seus resíduos, oferecendo praticidade e segurança na movimentação e na armazenagem por empilhadeiras.

MENOS STRETCH MAIS PRATICIDADE

Reduza resíduos: Diga adeus ao desperdício de filme stretch! Com nossa cinta, você não precisa mais se preocupar com a utilização excessiva de matérias descartáveis. Contribua para um mundo mais limpo e sustentável.

Economize e seja prático: Nossa cinta é reutilizável e pode ser utilizada diversas vezes, oferecendo uma economia significativa em relação ao uso contínuo de filme stretch. Além disso, sua aplicação é rápida e fácil, proporcionando praticidade para sua equipe.

Sustentabilidade em destaque: Estamos comprometidos com o meio ambiente. Ao adotar a cinta para amarração e contenção de pallets, você estará contribuindo para a redução do consumo de recursos naturais e minimizando o impacto ambiental da sua empresa.

Versatilidade e segurança: Nossa cinta se adapta a diferentes tamanhos de pallets e oferece uma fixação segura, mantendo sua carga estável durante todo o processo logístico.

Esse produto não contém tabela de capacidade*



Kit multiuso

O Kit Multiuso Fitacabo® é a solução ideal para amarração leve de cargas em diversas situações. Fabricado com catraca de 25mm ou 35mm, garantem a segurança necessária para o transporte de cargas de pequeno e médio porte. Todos os componentes são fabricados com materiais de alta qualidade, garantindo resistência e durabilidade.

Materiais fabricados conforme NBR 15883.*

Kit CM-25 multiuso



Kit CM-35 multiuso



FC-MU	largura [mm]	material	linear	carga de trabalho [kg]
FC-MU-25-0.8	25mm	poliéster	400	800
FC-MU-35-01	35mm	poliéster	500	1.000

Fator de Segurança: 2x a carga de trabalho

Esticador de Motos

O Kit Moto Fitacabo® é fabricado com catraca de 25mm ou 35mm e presilha de 25mm de ferro ou zamac. Todos os componentes são fabricados com materiais de alta qualidade, garantindo a segurança no transporte da sua motocicleta.

Materiais fabricados conforme NBR 15883.*

















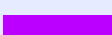

FC-MT	largura [mm]	material	linear	carga de trabalho [kg]
FC-MT-PR-25-0.6	25mm	poliéster	300	600
FC-MT-PRZ-Mini-25-0.6	25mm	poliéster	300	600
FC-MT-PRZ-25-0.6	25mm	poliéster	300	600
FC-MT-CM-25-0.8	25mm	poliéster	400	800
FC-MT-CM-35-01	35mm	poliéster	500	1.000

Fator de Segurança: 2x a carga de trabalho





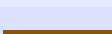
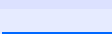
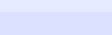





Fitas a granel

Elevação

Cores	Artigo	Capacidade (Kg)
	PS5 50mm	5.500
	PS6,25 60mm	6.250
	PES8 75mm	8.000
	PES10,5 90mm	10.500
	PES10 100mm	10.000
	PES14 120mm	14.000
	PES17,5 150mm	17.500
	PES21 180mm	21.000
	PES28 240mm	28.000
	PES35 300mm	35.000
	PES30	3.500
	PES5 50mm	5.500
	PES7,5 60mm	7.500
	PES8 75mm	8.000
	PES10,5 90mm	10.500
	PES14 120mm	14.000
	PES17,5 150mm	17.500
	PES21 180mm	21.000
	PES28 240mm	28.000
	PES35 300mm	35.000

Fitas a granel são vendidas em grandes quantidades ou em rolos de comprimento variável. Frequentemente usadas em empresas de embalagens ou em empresas de produção que necessitam de grandes volumes de fita para suas operações. Podem ser personalizadas com logotipos, permitindo que as empresas as usem como uma forma de marketing ou para fins de identificação de seus produtos.

Amarração

Cores	Artigo	Capacidade (Kg)
	PPPR45 (SIDER)	800
	cinto de segurança	800
	fita 48mm sling 1,6ton	1.600
	fita 48mm sling 1,2ton	1.200
	PES25	800
	PES35	1.000
	PS2 50mm	2.000
	PS3 50mm	3.000
	PS4 50mm	4.000
	PS5 50mm	5.000
	PES10 100mm	10.000



Rede de Contenção

De acordo com a Resolução nº 552/15 do Conselho Nacional de Trânsito - CONTRAN, é obrigatório o uso de dispositivos de retenção de cargas em veículos de transporte, tais como: caminhões, carretas e outros. As redes têm como objetivo evitar que a carga se solte e caia na estrada, causando acidentes, danos ou multas. A rede de contenção de carga da Fitacabo® atende esses requisitos. Especialmente indicada para deter cargas que possuem formatos irregulares.

Fabricadas sob medida e de acordo com a sua necessidade, podendo variar tamanhos de malhas e terminais. Caso tenha um projeto de rede especial, temos uma equipe técnica preparada para confeccioná-la.

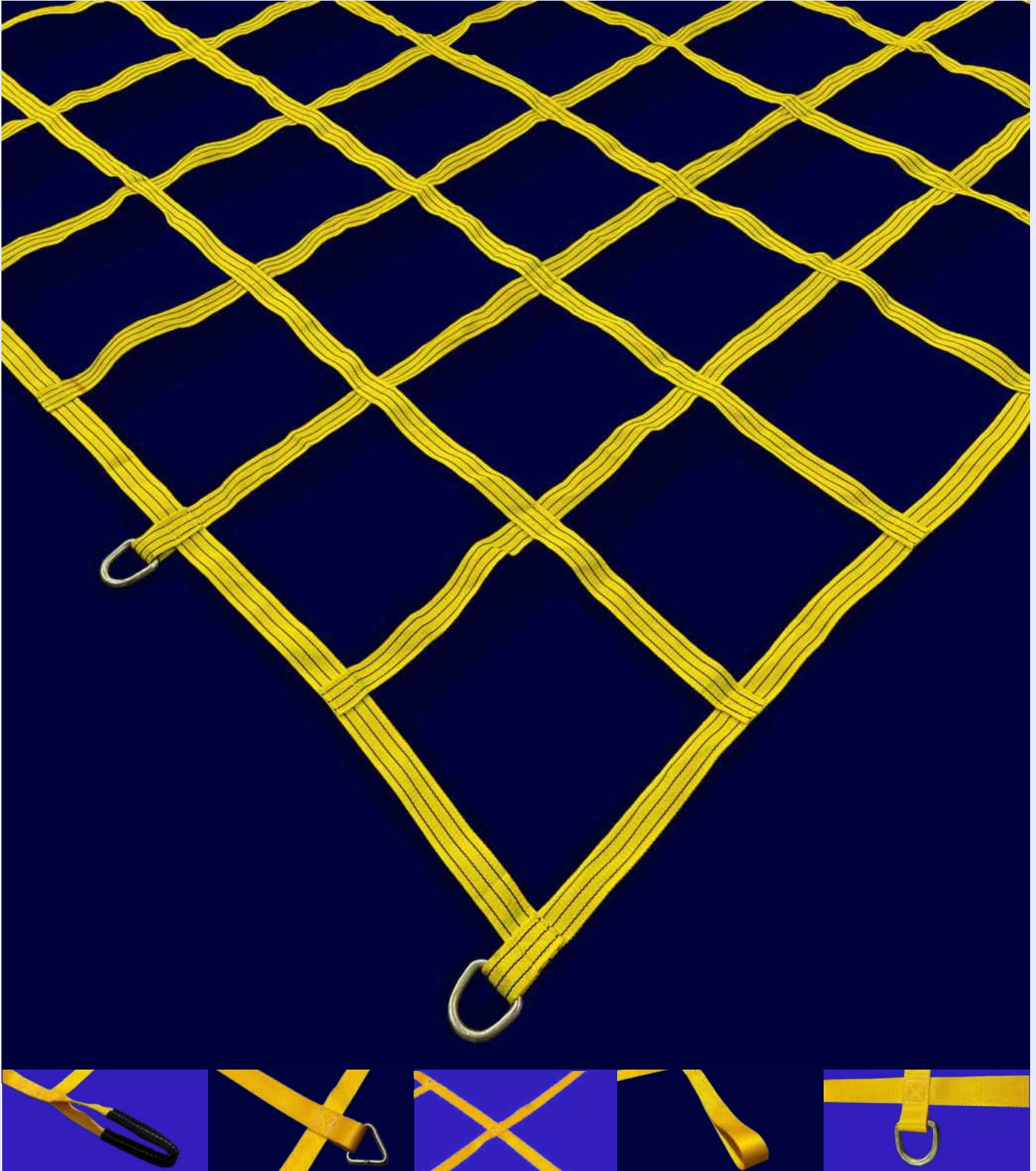

Presilhas Zamac/Ferro



Presilhas Fitacabo® | A solução perfeita para Amarração leve!

As presilhas para amarração leve da marca Fitacabo® são ideais para uma ampla variedade. Fabricadas no Brasil, nossas presilhas são duráveis e confiáveis, projetadas para cargas leves.

As presilhas de ferro são ideais para aplicações de alta resistência mecânica, enquanto as presilhas de Zamac são ideais para aplicações que necessitam alta resistência à corrosão. Para cargas mais leves, a mini presilha de Zamac é perfeita, compacta e fácil de utilizar, ideal para amarrações em pequenos espaços.

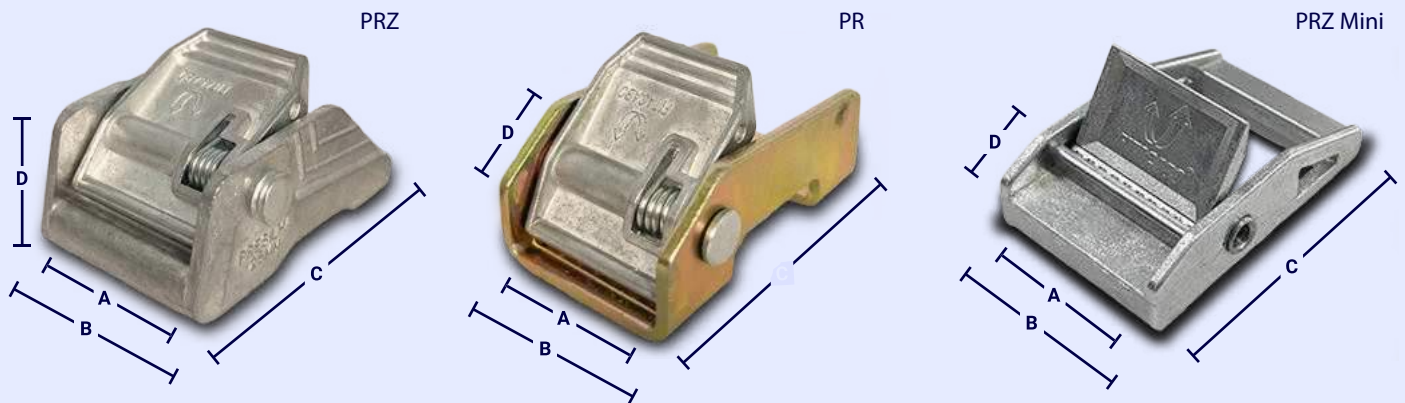

Observação: As presilhas possuem acabamento galvanizado. Materiais fabricados conforme NBR 15883*

PRZ/PRF	Presilha tipo "Mordedor"							
	dimensões [mm]				largura cinta	carga de trabalho	peso unitário	
	A	B	C	D	mm	kgf	kg	
PRZ-25	28	33	54	21	25	600	0,83	
PR-25	28	32	51	21	25	600	0,67	
PRZ-25-Mini	26	29	47	13	25	600	0,4	

Fator de Segurança: 2x a carga de trabalho

A catraca fixa é utilizada para amarrar cargas em veículos, garantindo segurança e estabilidade. Fabricada para cintas de 50mm e 100mm, possui bases com furações para diferentes modelos de carroceria. A alavanca permite aperto final firme e seguro, sendo de fácil instalação e uso, economizando tempo e esforço.

Catracas Fixas

Catraca fixa tubular 50mm

CFT-50

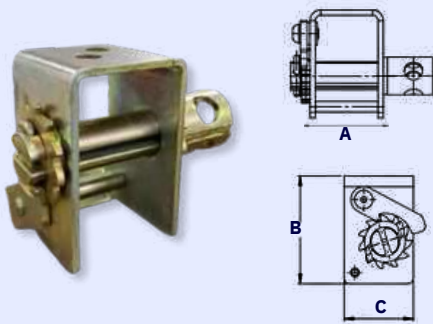

Catraca fixa 100mm com cantoneira

CF-100 C/CANT.

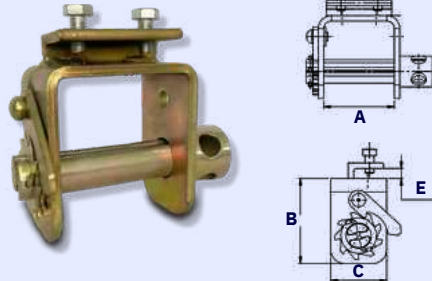

Catraca fixa 100mm

CF-100

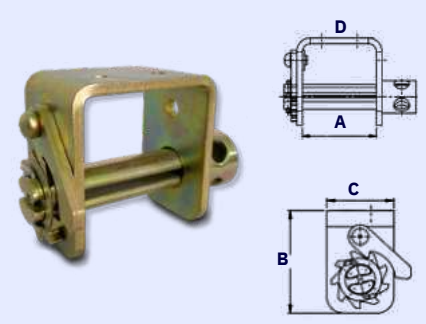

Catraca fixa 100mm tubular preta

CF-100 - TUB. PRETA

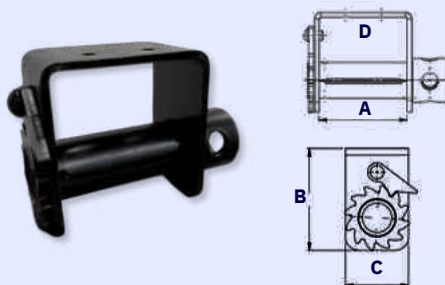

Catraca fixa 100mm tubular preta com cantoneira

CF-100 - TUB. PRETA C/ CANT.

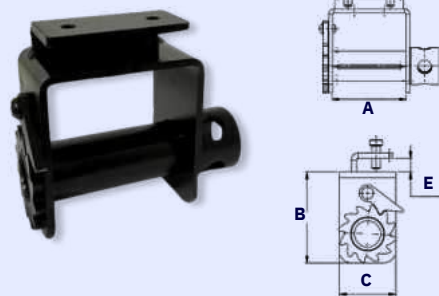

Reforço da carroceria 50 mm

RFC-50

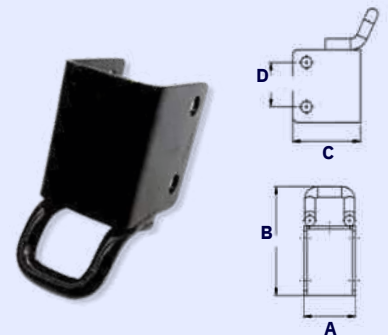

Catraca inclinada esquerda | direita

CFT-50 INCLINADA ESQUERDA | DIREITA

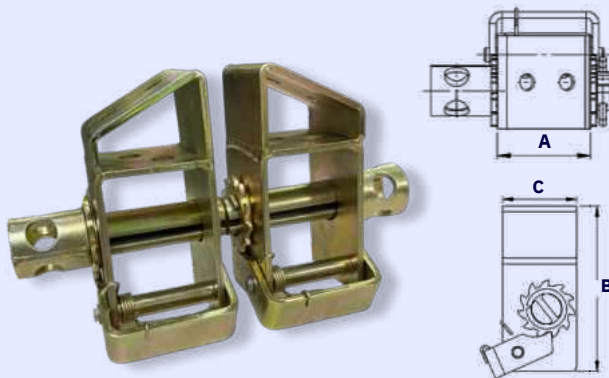

Código	Fator de Segurança: 2x a carga de trabalho							
	dimensões [mm]					largura cinta	carga de trabalho	peso unitário
	A	B	C	D	E	mm	kgf	kg
CFT-50	66	97,4	63	-	-	50	5.000	1,1
CF-100 C/CANT.	104	122,5	80	54	14,6	100	10.000	3,2
CF-100	104	122,5	80	50	-	100	10.000	2,7
CF-100 TUB. PRETA C/ CANT.	122	137,4	85	70	20,5	100	10.000	3,4
CF-100 - TUB. PRETA	122	137,4	85	50	-	100	10.000	2,9
RFC-50	61,9	130,9	78,6	51	-	50	5.000	0,75
CFT-50 INCLINADA DIREITA	63,3	140,6	63	-	-	50	5.000	1,30
CFT-50 INCLINADA ESQUERDA	63,3	140,6	63	-	-	50	5.000	1,30

Catracas Móveis

CM - 25

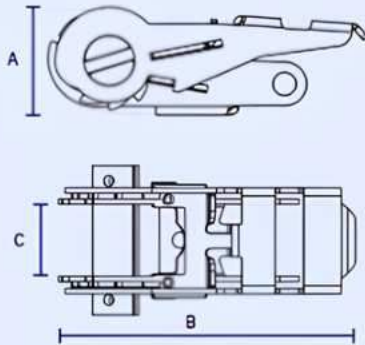

CM - 35

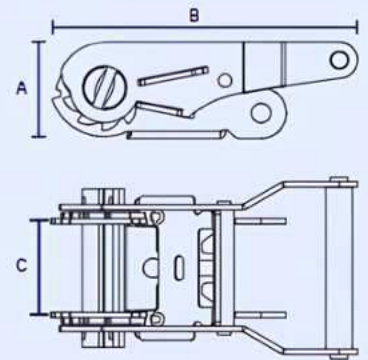

CM - 50

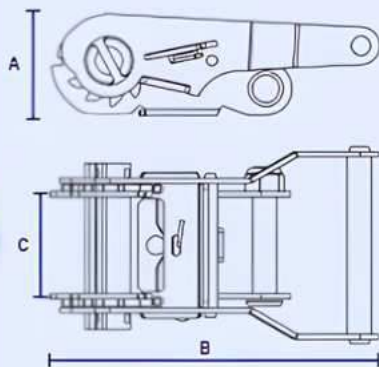

CM - 50 GP

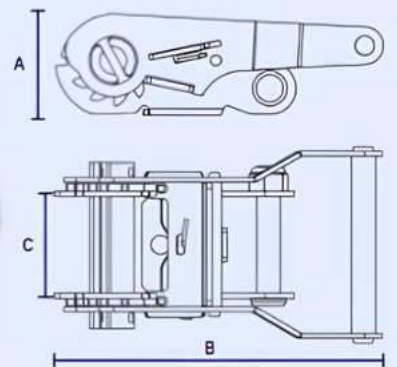

CM - 80

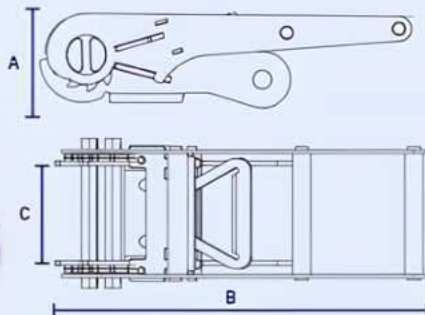

CM - 100

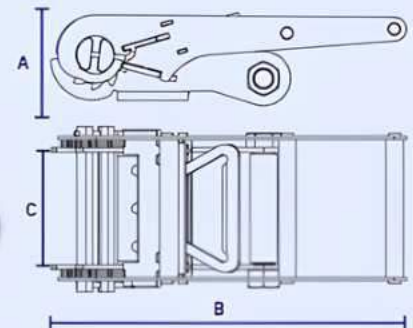

Catracas Móveis

CM

dimensões [mm]

largura cinta

carga de trabalho

peso unitário

A

B

C

mm

kgf

kg

CM-25-0.8

38

112

27

25

800

0,25

CM-35-01

40

127

36,5

35

1.000

0,40

CM-50-05

54

175

52

50

5.000

0,90

CM-50GP-05

54

175

52

50

5.000

1,05

CM-80-08

82

327

84

80

8.000

3,10

CM-100-10

82

327

104

100

10.000

3,40

Fator de Segurança: 2x a carga de trabalho



TERMINAIS

PARA AMARRAÇÃO E FIXAÇÃO



Terminais



A Fitacabo® produz uma grande linha de terminais utilizados para compor os conjuntos de fitas e catracas, permitindo que você escolha as especificações de acordo com suas necessidades. Além de compor conjuntos, os terminais também podem ser adquiridos separadamente. Fabricados com materiais de alta qualidade, os terminais para cintas de amarração são resistentes e duráveis, garantindo a segurança e proteção de suas cargas.



Gancho tipo "J"

Disponível para fitas:

- 25 mm
- 35 mm
- 50 mm
- 100 mm



Alavanca Tombadora

Disponível para fitas:

- 35 mm
- 50 mm



Gancho Garra

Disponível para fitas:

- 35 mm
- 50 mm
- 100 mm



Gancho "J" forca

Disponível para fitas:

- 50 mm



Gancho Mosquetão

Disponível para fitas:

- 50 mm



Gancho Oxicorte

Disponível para fitas:

- 100 mm



Gancho Fixo Chapa 3/16

Disponível para fitas:

- 50 mm



Gancho Chapa Patola

Disponível para fitas:

- 100 mm



Gancho "J" Chapa

Disponível para fitas:

- 50 mm



Argola "D"

Disponível para fitas:

- 25 mm
- 35 mm
- 50 mm
- 100 mm



Triângulo

Disponível para fitas:

- 25 mm
- 35 mm
- 50 mm
- 100 mm



Chapa Terminal Engate

Disponível para terminais:

- 50 mm

Terminais



Gancho tipo "S"

Disponível para fitas:

- 25 mm
- 35 mm



Argola Oval

Disponível para fitas:

- 50 mm
- 100 mm



Gancho Anzol

Disponível para fitas:

- 50 mm



Gancho giratório G

Disponível para fitas:

- 50 mm



Gancho "J" trava

Disponível para fitas:

- 50 mm



Gancho bobina 7/8

Disponível para fitas:

- 50 mm
- 100 mm



Gancho giratório P

Disponível para catraca:

- 50 mm



Fivela força (forjada e soldada)

Disponível para fitas:

- 50 mm



Fivela dupla

Disponível para fitas:

- 50 mm



Fivela Arqueação

Disponível para fitas:

- 50 mm



Fivela 2 furos

Disponível para fitas:

- 50 mm



Chapa de deslocamento com parafuso

Disponível para catraca:

- 50 mm



Alavanca

Disponível para catraca:

- 50mm 5/8" - 270mm
- 50mm 5/8" - 400mm
- 100mm 7/8" - 400mm



Fivela sider Nylon 2 furos

Disponível para fita:

- 50 mm



Fivela esticadora Nylon

Disponível para fita:

- 50 mm

Método operacional de uma catraca móvel



1
Verifique se não há torção na fita.

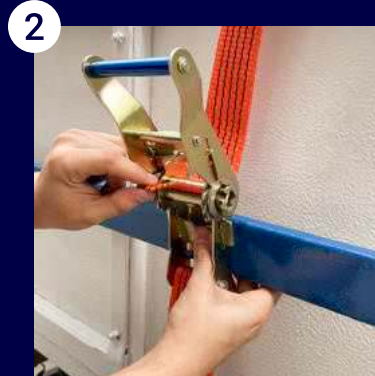

2
Passe a fita pelo vão do eixo da catraca. (máximo cinco voltas).



3
Pré-tensionar a fita antes de acionar a catraca.

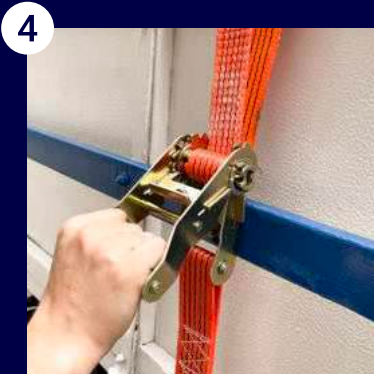

4
Acione a catraca até obter a tensão desejada.

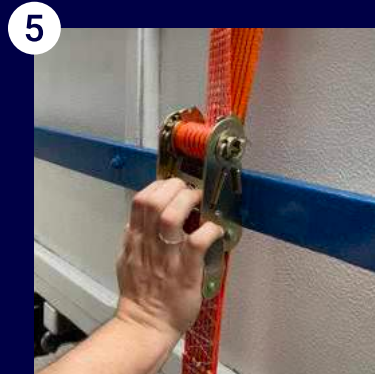

5
Para soltar puxe completamente a trava.



6
Abra a catraca em 180° e a cinta soltará.

Além do método operacional, é importante realizar inspeções regulares dos equipamentos para amarração a fim de identificar possíveis danos ou desgastes que possam comprometer a segurança da operação. Essa inspeção deve ser realizada por profissionais qualificados e devidamente capacitados para garantir que os equipamentos estejam em perfeitas condições de uso.

A escolha dos componentes que compõem o conjunto de amarração deve ser feita de acordo com as características da carga como peso, tamanho e formato.

Vale ressaltar que a utilização do produto adequado e em bom estado é fundamental para evitar acidentes e garantir a integridade dos veículos transportados e das pessoas envolvidas no transporte.



CINTAS NORMATIZADAS

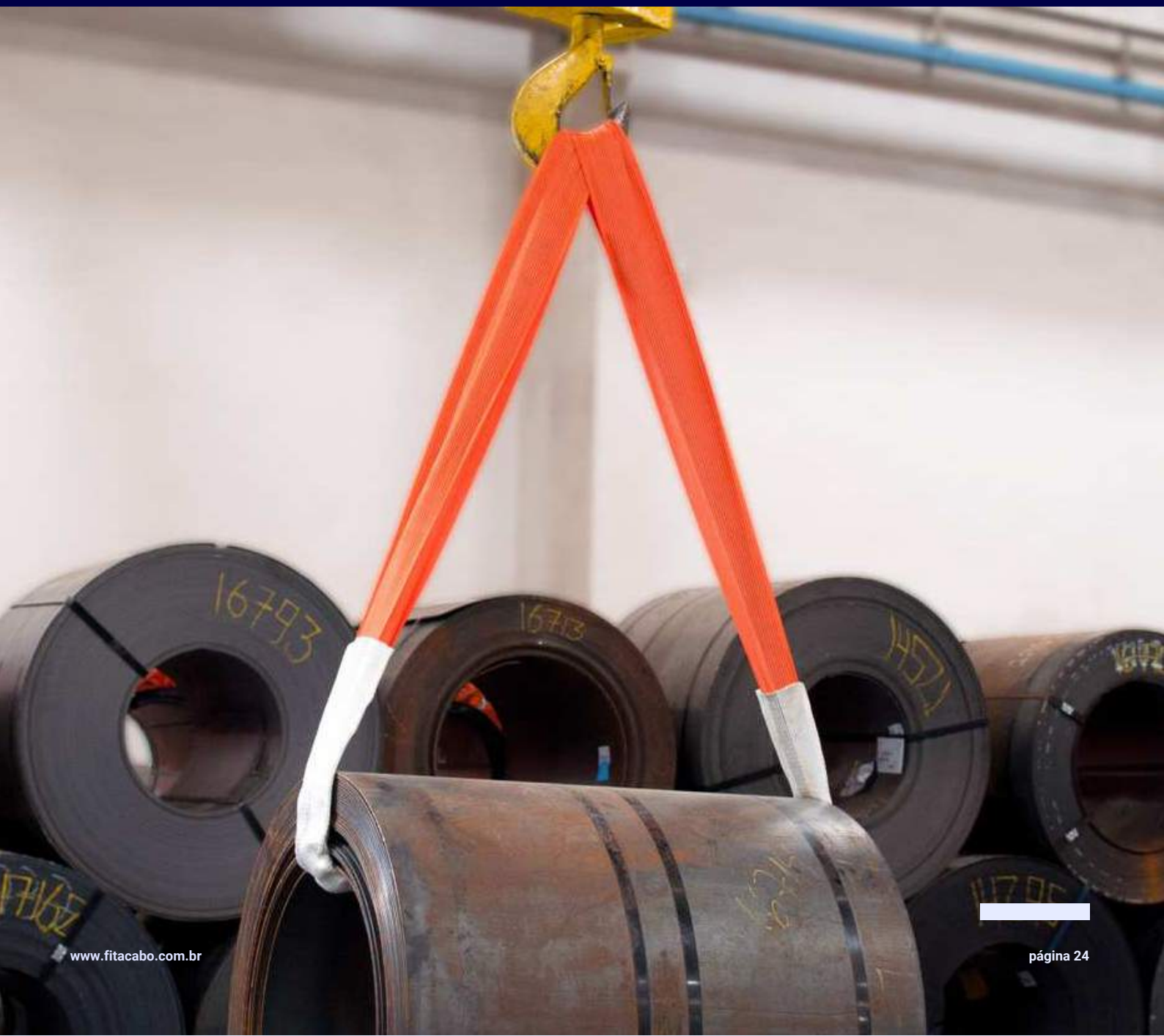

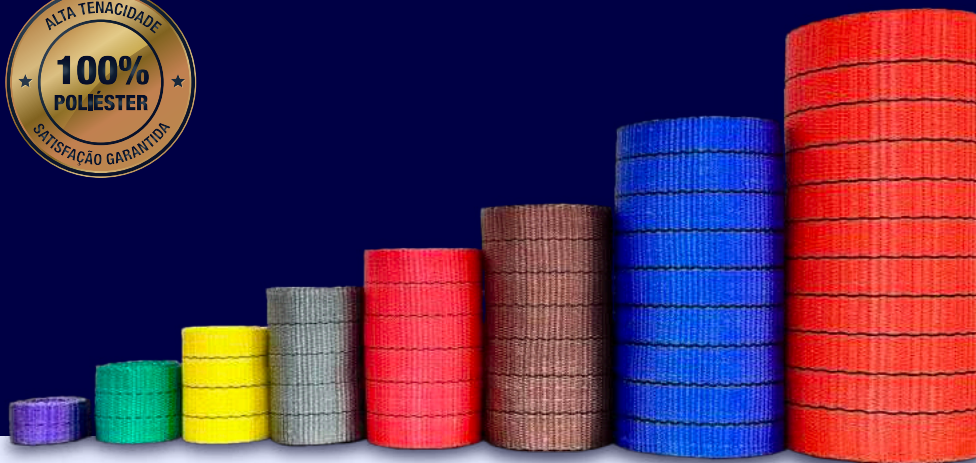

CINTAS NORMATIZADAS 7:1

NBR 15637-1 E 2

As cintas de poliéster para Elevação de Cargas podem ser utilizadas em praticamente todos os segmentos do mercado, mais indicada para os segmentos industriais, comerciais que utilizem estoques médios e grandes ou em empresas de transporte.

Criadas para a substituição de cabos de aço, o poliéster é um material maleável que se ajusta ao formato da carga evitando danificá-la.

As utilizações dessas cintas são importantes nas movimentações de cargas, principalmente quando incluem um fabricante experiente e de qualidade no mercado, garantindo o manuseio de forma cautelosa, proporcionando credibilidade e segurança a quem utilizar.



Roxo
1 tonelada
30mm de largura



Vermelha
5 toneladas
150mm de largura

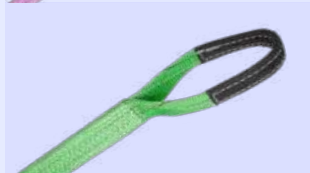

Verde
2 toneladas
60mm de largura



Marrom
6 toneladas
180mm de largura



Amarela
3 toneladas
90mm de largura



Azul
8 toneladas
240mm de largura



Cinza
4 toneladas
120mm de largura



Laranja
10 toneladas
300mm de largura

Importante: Deve-se verificar principalmente a etiqueta da cinta para constatar todas as suas informações técnicas.

Toda cinta para Elevação de Cargas com a norma NBR 15637, possui um código de rastreio que pode indicar qual a capacidade da cinta, por exemplo: cor = capacidade da cinta na posição vertical.

Etiqueta azul de Identificação

A etiqueta azul de rastreabilidade faz parte da rotulagem das cintas Fitacabo®. Sua identificação é composta por informações que permitem o rastreamento com eficácia e tecnologia, apresentando: Fator de segurança, informações do fabricante, carga de trabalho, modelo da cinta, data de fabricação e o próprio código de rastreabilidade. A cor azul representa um material 100% poliéster composto por um fio de alta tenacidade, sendo resistente a abrasão e à baixa propagação de fogo.



Suporte

Esse mesmo código de rastreabilidade permite que a Fitacabo® faça o levantamento de informações, garantindo ao cliente um suporte completo e equipado em casos de dúvidas ou necessidades legais e gerenciais.

NBR 15637

A etiqueta de identificação das cintas para Elevação de Carga, devem estar conforme as normas da ABNT NBR 15637, sendo devidamente etiquetadas, independente da largura.

- | | |
|-----------------------|-----------------------------|
| 1 Fabricante com CNPJ | 5 Código de rastreabilidade |
| 2 Data de fabricação | 6 Fator de segurança |
| 3 Carga de trabalho | 7 Informações do fabricante |
| 4 Modelo da cinta | 8 Fator de utilização |

Fator de segurança

É o número que expressa quantas vezes, em relação a CMT, o produto deve suportar ao teste de ruptura. Testados nos ensaios laboratoriais (planejamento da construção do produto) para atender a legislação e garantir a segurança na movimentação.

O Fator de Segurança entra em uso durante a movimentação da carga. Trata-se de uma condição normativa de fabricação do produto, mas não substitui as cargas de trabalho especificadas na etiqueta de identificação da cinta.

ATENÇÃO!

O Fator de Segurança jamais deve ser usado como capacidade de carga

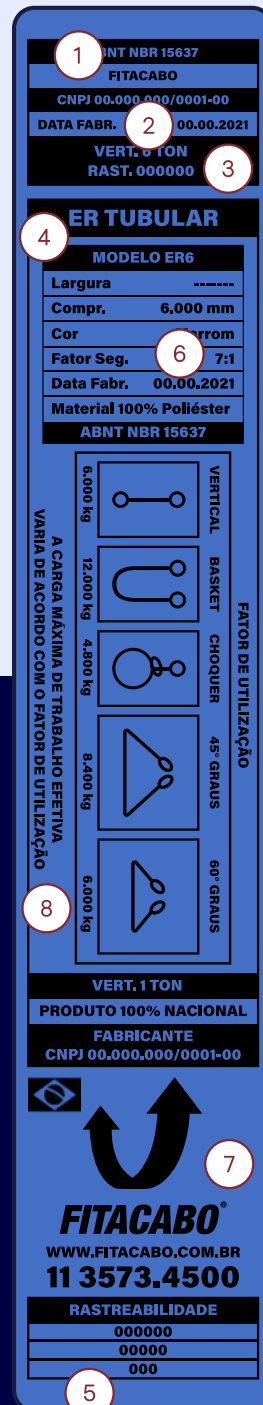

01. Nunca utilize a cinta sem proteção se a carga apresentar cantos vivos, agudos, correntes ou ângulos;
02. Não utilizar em temperaturas acima de 100° graus centígrados;
03. Descartar a cinta averiada, danificada, ou com sinais de desgaste;
04. Respeitar as formas de elevação conforme desenho de uso na etiqueta;
05. Inspeccionar as cintas a cada nova operação;
06. Evitar mais de um par de cintas no mesmo gancho;
07. Posicionar a cinta corretamente;
08. Usar ganchos de apoio com uma proteção de seção lisa e redonda no mínimo;
09. A cinta de poliéster não pode ser contato com produtos químicos tipo base;
10. Qualquer dúvida ligue: Departamento Técnico (11) 3573-4500;
11. Proibido o uso de material sem esta etiqueta afixada no mesmo.

Sling Colorida 7:1

A Sling Fitacabo é uma cinta plana com olhais nas extremidades, confeccionada com material de alta resistência e de acordo com a norma brasileira NBR 15637-1. Possui fator de segurança sete vezes maior que a sua capacidade de carga. Esta cinta destaca-se pela facilidade de manuseio.



		Capacidade [kg]				
		Dupla				
Cores	Largura	I	U	⌘	⌘	⌘
		Vertical	Basket	Chocker	45°	60°
	30 mm	1.000	2.000	800	1.400	1.000
	60 mm	2.000	4.000	1.600	2.800	2.000
	90 mm	3.000	6.000	2.400	4.200	3.000
	120 mm	4.000	8.000	-	5.600	4.000
	150 mm	5.000	10.000	-	7.000	5.000
	180 mm	6.000	12.000	-	8.400	6.000
	240 mm	8.000	16.000	-	11.200	8.000
	300 mm	10.000	20.000	-	14.000	10.000
		Tripla				
	60 mm	3.000	6.000	2.400	4.200	3.000
	90 mm	4.000	8.000	3.200	5.600	4.000
	120 mm	6.000	12.000	-	8.400	6.000
	180 mm	8.000	16.000	-	11.200	8.000
	240 mm	12.000	24.000	-	16.800	12.000
	300 mm	15.000	30.000	-	21.000	15.000
		Quadrupla				
	60 mm	4.000	8.000	3.200	5.600	4.000
	90 mm	6.000	12.000	4.800	8.400	6.000
	120 mm	8.000	16.000	-	11.200	8.000
	150 mm	10.000	20.000	-	14.000	10.000
	180 mm	12.000	24.000	-	16.800	12.000
	240 mm	16.000	32.000	-	22.400	16.000
	300 mm	20.000	40.000	-	28.000	20.000

Utilizada para elevar cargas de diferentes capacidades de forma segura e eficiente, a Ring é uma ótima opção para quem busca uma alternativa mais leve e fácil de manusear. São fabricadas 100% com fios de poliéster de alta tenacidade e conforme a norma NBR 15637.

Ring Colorida 7:1



Capacidade [kg]

Única

Cores	Largura	Capacidade [kg]				
		Vertical	Basket	Choker	45°	60°
	30 mm	1.000	2.000	800	1.400	1.000
	60 mm	2.000	4.000	1.600	2.800	2.000
	90 mm	3.000	6.000	2.400	4.200	3.000
	120 mm	4.000	8.000	-	5.600	4.000
	150 mm	5.000	10.000	-	7.000	5.000
	180 mm	6.000	12.000	-	8.400	6.000
	240 mm	8.000	16.000	-	11.200	8.000
	300 mm	10.000	20.000	-	14.000	10.000

Capacidade [kg]

Tripla

Cores	Largura	Capacidade [kg]				
		Vertical	Basket	Choker	45°	60°
	60 mm	6.000	12.000	4.800	8.400	6.000
	90 mm	9.000	18.000	7.200	12.600	9.000
	120 mm	12.000	24.000	-	16.800	12.000
	150 mm	15.000	30.000	-	21.000	15.000
	180 mm	18.000	36.000	-	25.200	18.000
	240 mm	24.000	48.000	-	33.600	24.000
	300 mm	30.000	60.000	-	42.000	30.000

Capacidade [kg]

Dupla

Cores	Largura	Capacidade [kg]				
		Vertical	Basket	Choker	45°	60°
	30 mm	2.000	4.000	1.600	2.800	2.000
	60 mm	4.000	8.000	3.200	5.600	4.000
	90 mm	6.000	12.000	4.800	8.400	6.000
	120 mm	8.000	16.000	6.400	-	8.000
	150 mm	10.000	20.000	8.000	-	10.000
	180 mm	12.000	24.000	9.600	-	12.000
	240 mm	16.000	32.000	12.800	-	16.000
	300 mm	20.000	40.000	16.000	-	20.000

Capacidade [kg]

Quadrupla

Cores	Largura	Capacidade [kg]				
		Vertical	Basket	Choker	45°	60°
	60 mm	8.000	16.000	6.400	11.200	8.000
	90 mm	12.000	24.000	9.600	16.800	12.000
	120 mm	16.000	32.000	-	22.400	16.000
	150 mm	20.000	40.000	-	28.000	20.000
	180 mm	24.000	48.000	-	33.600	24.000
	240 mm	32.000	64.000	-	44.800	32.000
	300 mm	40.000	80.000	-	56.000	40.000

Eslinga Redonda Tubular 7:1



A Eslinga Redonda Fitacabo é uma cinta tubular, podendo ser em formato de anel CAPA ÚNICA (CPU) anel CAPA DUPLA (CPD) ou em formato de Sling (M.SLING). Confeccionada com material de alta resistência, possui fator de segurança sete vezes maior que a sua capacidade de carga, de acordo com a Norma Brasileira NBR 15637-2.

Destaca-se por sua flexibilidade e alta performance, podendo chegar a grandes capacidades, como 100 toneladas em vertical. Sua identificação de capacidade pode ser feita pela cor, sendo que, a partir de 10 toneladas, todas são da cor laranja, conforme na tabela a seguir:

1

> Capa de proteção formando olhais



2

> Capa dupla de proteção em todo o perímetro



3

> Capa única de proteção





Eslinga tubular

Capacidade [kg]

Cores	Código	Capacidade [kg]				
		I	U	8	45°	60°
		Vertical	Basket	Chocker	45°	60°
	ER 1	1.000	2.000	800	1.400	1.000
	ER 2	2.000	4.000	1.600	2.800	2.000
	ER 3	3.000	6.000	2.400	4.200	3.000
	ER 4	4.000	8.000	3.200	5.600	4.000
	ER 5	5.000	10.000	4.000	7.000	5.000
	ER 6	6.000	12.000	4.800	8.400	6.000
	ER 8	8.000	16.000	6.400	11.200	8.000
	ER 10	10.000	20.000	8.000	14.000	10.000
	ER 12	12.000	24.000	9.600	16.800	12.000
	ER 15	15.000	30.000	12.000	21.000	15.000
	ER 20	20.000	40.000	16.000	28.000	20.000
	ER 25	25.000	50.000	20.000	35.000	25.000
	ER 30	30.000	60.000	24.000	42.000	30.000
	ER 35	35.000	70.000	28.000	49.000	35.000
	ER 40	40.000	80.000	32.000	56.000	40.000
	ER 45	45.000	90.000	36.000	63.000	45.000
	ER 50	50.000	100.000	40.000	70.000	50.000
	ER 60	60.000	120.000	48.000	84.000	60.000
	ER 80	80.000	160.000	64.000	112.000	80.000
	ER 100	100.000	20.000	80.000	140.000	100.000

Steel Colorida 4:1



Capacidade [kg]

Dupla

Cores	Largura	Capacidade [kg]				
		Vertical	Basket	Choker	45°	60°
	30 mm	1.000	2.000	800	1.400	1.000
	60 mm	2.000	4.000	1.600	2.800	2.000
	90 mm	3.000	6.000	2.400	4.200	3.000
	120 mm	4.000	8.000	3.200	5.600	4.000
	150 mm	5.000	10.000	4.000	7.000	5.000
	180 mm	6.000	12.000	4.800	8.400	6.000
	240 mm	8.000	16.000	6.400	11.200	8.000
	300 mm	10.000	20.000	8.000	14.000	10.000

Capacidade [kg]

Quadrupla

Cores	Largura	Capacidade [kg]				
		Vertical	Basket	Choker	45°	60°
	60 mm	4.000	8.000	3.200	5.600	4.000
	75 mm	5.000	10.000	4.000	7.000	5.000
	90 mm	6.000	12.000	4.800	8.400	6.000
	120 mm	8.000	16.000	6.400	11.200	8.000
	150 mm	10.000	20.000	8.000	14.000	10.000
	180 mm	12.000	24.000	9.600	16.800	12.000
	240 mm	16.000	32.000	12.800	22.400	16.000
	300 mm	20.000	40.000	16.000	28.000	20.000

Capacidade [kg]

Tripla

Cores	Largura	Capacidade [kg]				
		Vertical	Basket	Choker	45°	60°
	60 mm	3.000	6.000	2.400	4.200	3.000
	90 mm	4.000	8.000	3.200	5.600	4.000
	120 mm	6.000	12.000	4.800	8.400	6.000
	180 mm	8.000	16.000	6.400	11.200	8.000
	240 mm	12.000	24.000	9.600	16.800	12.000
	300 mm	15.000	30.000	12.000	21.000	15.000



A Leg Fitacabo é uma cinta com uma, duas, três, ou quatro pernas. Confeccionada com material de alta resistência e de acordo com a norma brasileira, possui o fator de segurança 4 vezes maior que sua capacidade de carga.

Leg Plana 4:1



Capacidade [kg]

1 Perna		2 Pernas		3 Pernas		4 Pernas	
Cor	Forma	Cor	Forma	Cor	Forma	Cor	Forma
	Vertical		0 à 45° 45 à 60°		0 à 45° 45 à 60°		0 à 45° 45 à 60°
	1.000		1.400 1.000		2.100 1.500		2.100 1.500
	2.000		2.800 2.000		4.200 3.000		4.200 3.000
	3.000		4.200 3.000		6.300 4.500		6.300 4.500
	4.000		5.600 4.000		8.400 6.000		8.400 6.000

Consultar outras capacidades | As medidas dos acessórios metálicos podem variar de acordo com a disponibilidade em estoque

Leg Tubular 4:1

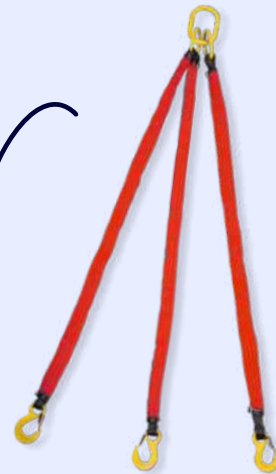

Capacidade [kg]

1 Perna		2 Pernas		3 Pernas		4 Pernas	
Cor	Forma	Cor	Forma	Cor	Forma	Cor	Forma
	Vertical		0 à 45° 45 à 60°		0 à 45° 45 à 60°		0 à 45° 45 à 60°
	1.000		1.400 1.000		2.100 1.500		2.100 1.500
	2.000		2.800 2.000		4.200 3.000		4.200 3.000
	3.000		4.200 3.000		6.300 4.500		6.300 4.500
	4.000		5.600 4.000		8.400 6.000		8.400 6.000
	5.000		7.000 5.000		10.500 7.500		10.500 7.500
	6.000		8.400 6.000		12.600 9.000		12.600 9.000
	8.000		11.200 8.000		16.800 12.000		16.800 12.000
	10.000		14.000 10.000		21.000 15.000		21.000 15.000
	12.000		16.800 12.000		25.200 18.000		25.200 18.000
	15.000		21.000 15.000		31.500 22.500		31.500 22.500
	20.000		28.000 20.000		42.000 30.000		42.000 30.000
	25.000		35.000 25.000		52.500 37.500		52.500 37.500
	30.000		42.000 30.000		63.000 45.000		63.000 45.000
	35.000		49.000 35.000		73.500 52.500		73.500 52.500

Consultar outras capacidades | As medidas dos acessórios metálicos podem variar de acordo com a disponibilidade em estoque



CINTAS BRANCAS 5:1



Sling Branca 5:1



Capacidade [kg]

Simples

	I	U	⌘	↗	↘
Largura	Vertical	Basket	Choker	45°	60°
50 mm	1.000	2.000	800	1.400	1.000
60 mm	1.250	2.500	1.000	1.750	1.250
75 mm	1.500	3.000	1.200	2.100	1.500
100 mm	2.000	4.000	1.600	2.800	2.000
120 mm	2.800	5.600	-	3.920	2.800
150 mm	3.500	7.000	-	4.900	3.500
180 mm	4.200	8.400	-	5.880	4.200
240 mm	5.600	11.200	-	7.840	5.600
300 mm	7.000	14.000	-	9.800	7.000

Capacidade [kg]

Tripla

	I	U	⌘	↗	↘
Largura	Vertical	Basket	Choker	45°	60°
50 mm	3.000	6.000	2.400	4.200	3.000
60 mm	3.750	7.500	3.000	5.250	3.750
75 mm	4.500	9.000	3.600	6.300	4.500
100 mm	6.000	12.000	4.800	8.400	6.000
120 mm	8.400	16.000	-	11.760	8.400
150 mm	10.500	21.000	-	14.700	10.500
180 mm	12.600	25.200	-	17.640	12.600
240 mm	16.800	33.600	-	23.520	16.800
300 mm	21.000	42.000	-	29.400	21.000

Capacidade [kg]

Dupla

	I	U	⌘	↗	↘
Largura	Vertical	Basket	Choker	45°	60°
50 mm	2.000	4.000	1.600	2.800	2.000
60 mm	2.500	5.000	2.000	3.500	2.500
75 mm	3.000	6.000	2.400	4.200	3.000
100 mm	4.000	8.000	3.200	5.600	4.000
120 mm	5.600	11.200	-	7.840	5.600
150 mm	7.000	14.000	-	9.800	7.000
180 mm	8.400	16.800	-	11.760	8.400
240 mm	11.200	22.400	-	15.680	11.200
300 mm	14.000	28.000	-	19.600	14.000

Capacidade [kg]

Quadrupla

	I	U	⌘	↗	↘
Largura	Vertical	Basket	Choker	45°	60°
50 mm	4.000	8.000	3.200	5.600	4.000
60 mm	5.000	10.000	4.000	7.000	5.000
75 mm	6.000	12.000	4.800	8.400	6.000
100 mm	8.000	16.000	6.400	11.200	8.000
120 mm	11.200	22.400	-	15.680	11.200
150 mm	14.000	28.000	-	19.600	14.000
180 mm	16.800	33.600	-	23.520	16.800
240 mm	22.400	44.800	-	31.360	22.400
300 mm	28.000	56.000	-	39.200	28.000

Ring Branca 5:1

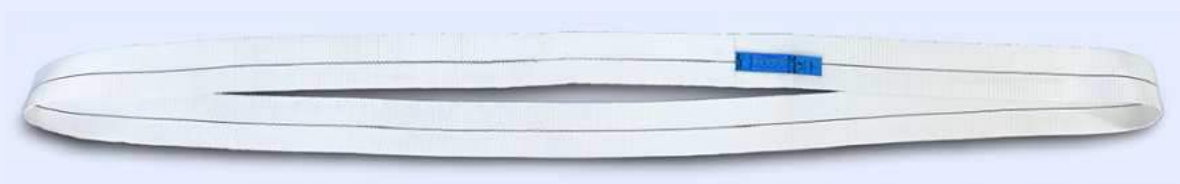

Capacidade [kg]

Simples

	I	U	♂	♀	♀
Largura	Vertical	Basket	Choker	45°	60°
50 mm	2.000	4.000	1.600	2.800	2.000
60 mm	2.500	5.000	2.000	3.500	2.500
75 mm	3.000	6.000	2.400	4.200	3.000
100 mm	4.000	8.000	3.200	5.600	4.000
120 mm	5.600	11.200	-	7.840	5.600
150 mm	7.000	14.000	-	9.800	7.000
180 mm	8.400	16.800	-	11.760	8.400
240 mm	11.200	22.400	-	15.680	11.200
300 mm	14.000	28.000	-	19.600	14.000

Capacidade [kg]

Tripla

	I	U	♂	♀	♀
Largura	Vertical	Basket	Choker	45°	60°
50 mm	6.000	12.000	4.800	8.400	6.000
60 mm	7.500	15.000	6.000	10.500	7.500
75 mm	9.000	18.000	7.200	12.600	9.000
100 mm	12.000	24.000	9.600	16.800	12.000
120 mm	16.000	33.600	-	23.520	16.800
150 mm	21.000	42.000	-	29.400	21.000
180 mm	25.200	50.400	-	35.280	25.200
240 mm	33.600	67.200	-	47.040	33.600
300 mm	42.000	84.000	-	58.800	42.000

Capacidade [kg]

Dupla

	I	U	♂	♀	♀
Largura	Vertical	Basket	Choker	45°	60°
50 mm	4.000	8.000	3.200	5.600	4.000
60 mm	5.000	10.000	4.000	7.000	5.000
75 mm	6.000	12.000	4.800	8.400	6.000
100 mm	8.000	16.000	6.400	11.200	8.000
120 mm	11.200	22.400	-	15.680	11.200
150 mm	14.000	28.000	-	19.600	14.000
180 mm	16.800	33.600	-	23.520	16.800
240 mm	22.400	44.800	-	31.360	22.400
300 mm	28.000	56.000	-	39.200	28.000

Capacidade [kg]

Quadrupla

	I	U	♂	♀	♀
Largura	Vertical	Basket	Choker	45°	60°
50 mm	8.000	16.000	6.400	11.200	8.000
60 mm	10.000	20.000	8.000	14.000	10.000
75 mm	12.000	24.000	9.600	16.800	12.000
100 mm	16.000	32.000	12.800	22.400	16.000
120 mm	22.400	44.800	-	31.360	22.400
150 mm	28.000	56.000	-	39.200	28.000
180 mm	33.600	67.200	-	47.040	33.600
240 mm	44.800	89.600	-	62.720	44.800
300 mm	56.000	112.000	-	78.400	56.000

Steel Branca 4:1



Capacidade [kg]

Simples

	I	U	⌘	↗	↘
Largura	Vertical	Basket	Choker	45°	60°
50 mm	1.000	2.000	800	1.400	1.000
60 mm	1.250	2.500	1.000	1.750	1.250
75 mm	1.500	3.000	1.200	2.100	1.500
100 mm	2.000	4.000	1.600	2.800	2.000
120 mm	2.800	5.600	2.240	3.920	2.800
150 mm	3.500	7.000	2.800	4.900	3.500
180 mm	4.200	8.400	3.360	5.880	4.200
240 mm	5.600	11.200	4.480	7.840	5.600
300 mm	7.000	14.000	5.600	9.800	7.000

Capacidade [kg]

Tripla

	I	U	⌘	↗	↘
Largura	Vertical	Basket	Choker	45°	60°
50 mm	3.000	6.000	2.400	4.200	3.000
60 mm	3.750	7.500	3.000	5.250	3.750
75 mm	4.500	9.000	3.600	6.300	4.500
100 mm	6.000	12.000	4.800	8.400	6.000
120 mm	8.400	16.000	6.720	11.760	8.400
150 mm	10.500	21.000	8.400	14.700	10.500
180 mm	12.600	25.200	10.080	17.640	12.600
240 mm	16.800	33.600	13.440	23.520	16.800
300 mm	21.000	42.000	16.800	29.400	21.000

Capacidade [kg]

Dupla

	I	U	⌘	↗	↘
Largura	Vertical	Basket	Choker	45°	60°
50 mm	2.000	4.000	1.600	2.800	2.000
60 mm	2.500	5.000	2.000	3.500	2.500
75 mm	3.000	6.000	2.400	4.200	3.000
100 mm	4.000	8.000	3.200	5.600	4.000
120 mm	5.600	11.200	4.480	7.840	5.600
150 mm	7.000	14.000	5.600	9.800	7.000
180 mm	8.400	16.800	6.720	11.760	8.400
240 mm	11.200	22.400	8.960	15.680	11.200
300 mm	14.000	28.000	11.200	19.600	14.000

Capacidade [kg]

Quadrupla

	I	U	⌘	↗	↘
Largura	Vertical	Basket	Choker	45°	60°
50 mm	4.000	8.000	3.200	5.600	4.000
60 mm	5.000	10.000	4.000	7.000	5.000
75 mm	6.000	12.000	4.800	8.400	6.000
100 mm	8.000	16.000	6.400	11.200	8.000
120 mm	11.200	22.400	8.960	15.680	11.200
150 mm	14.000	28.000	11.200	19.600	14.000
180 mm	16.800	33.600	13.440	23.520	16.800
240 mm	22.400	44.800	17.920	31.360	22.400
300 mm	28.000	56.000	22.400	39.200	28.000

Leg Branca 4:1

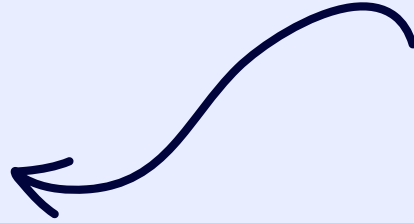

Capacidade [kg]		
1 Perna		
Largura	Forma	
	Vertical	
50 mm	2.000	
60 mm	2.500	
75 mm	3.000	
100 mm	4.000	
120 mm	5.600	

Capacidade [kg]		
3 Pernas		
Largura	Forma	
	0 à 45°	45 à 60°
50 mm	4.200	3.000
60 mm	5.250	3.750
75 mm	6.300	4.500
100 mm	8.400	6.000
120 mm	11.760	8.400

Capacidade [kg]		
2 Pernas		
Largura	Forma	
	0 à 45°	45 à 60°
50 mm	2.800	2.000
60 mm	3.500	2.500
75 mm	4.200	3.000
100 mm	5.600	4.000
120 mm	7.840	5.600



Capacidade [kg]		
4 Pernas		
Largura	Forma	
	0 à 45°	45 à 60°
50 mm	4.200	3.000
60 mm	5.250	3.750
75 mm	6.300	4.500
100 mm	8.400	6.000
120 mm	11.760	8.400

Consultar outras capacidades

As medidas dos acessórios metálicos podem variar de acordo com a disponibilidade em estoque

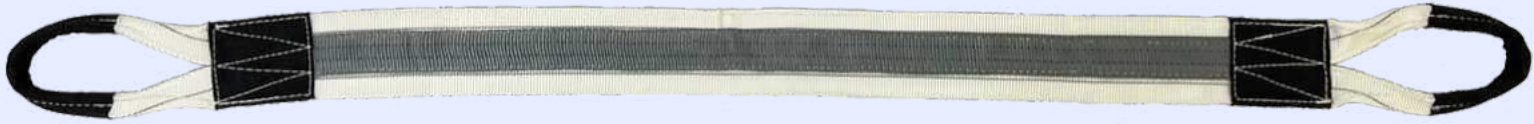
Band Branca 5:1



Capacidade [Kg]			
Simples			
	U		
Largura	Basket	45°	60°
100 mm	4.000	2.800	2.000
120 mm	5.000	3.500	2.500
160 mm	6.400	4.480	3.200
180 mm	8.400	5.880	4.200
240 mm	11.200	7.840	5.600
300 mm	14.000	9.800	7.000
360 mm	16.800	11.760	8.400
480 mm	22.400	15.680	11.200
Dupla			
100 mm	8.000	5.600	4.000
120 mm	10.000	7.000	5.000
160 mm	12.800	8.960	6.400
180 mm	16.800	11.760	8.400
240mm	22.400	15.680	11.200
300 mm	28.000	19.600	14.000
360 mm	33.600	23.520	16.800
480 mm	44.800	31.360	22.400

Cinta Reboque Tubular



A cinta reboque é um produto utilizado para auxiliar no resgate de veículos ou objetos pesados em situações de difícil acesso ou terreno acidentado. É feita em 100% poliéster com fios de alta tenacidade, o que garante sua resistência e durabilidade. Essa cinta possui costuras reforçadas com material especial para suportar cargas elevadas, garantindo a segurança durante o uso. Seus olhais nas extremidades são confeccionados com material de alta resistência e proteção dupla, proporcionando uma conexão segura ao veículo ou objeto a ser rebocado.

Essa cinta é ideal para diversas aplicações, como reboque de veículos em trilhas, atoleiros, arraste de objetos pesados, uso em fazendas, mineradoras e outros ambientes que demandem força e resistência. Seu design tubular contribui para distribuir a carga de forma uniforme, reduzindo o risco de danos ao veículo rebocado.

CARGA Ruptura/Reboque (kg)
7.000
14.000
21.000
28.000
35.000
42.000
56.000
70.000
84.000
105.000
140.000
175.000
210.000
245.000
280.000
315.000
350.000



Importante! A utilização da cinta em choquer (enforcado) perde-se 20% da sua capacidade de ruptura.

Sugestão: Sempre usar a cinta toda esticada (horizontal) e não se esquecer dos acessórios.

Cinta Reboque Plana



Largura	Camada	CARGA Ruptura/Reboque (kg)
50	SB	5.000
50	DB	10.000
50	T	15.000
50	Q	20.000
60	SB	6.250
60	DB	12.500
60	T	18.750
60	Q	25.000
75	SB	7.500
75	DB	15.000
75	T	22.500
75	Q	30.000
100	SB	10.000
100	DB	20.000
100	T	30.000
100	Q	40.000

120	SB	14.000
120	DB	28.000
120	T	42.000
120	Q	56.000
150	SB	17.500
150	DB	35.000
150	T	52.500
150	Q	70.000
180	SB	21.000
180	DB	42.000
180	T	63.000
180	Q	84.000
240	SB	28.000
240	DB	56.000
240	T	84.000
240	Q	112.000
300	SB	35.000
300	DB	70.000
300	T	105.000
300	Q	140.000

Importante! A utilização da cinta em choquer (enforcado) perde-se 20%da sua capacidade de ruptura.
Sugestão: Sempre usar a cinta toda esticada (horizontal) e não se esquecer dos acessórios.

Eslinga para Moenda



Usadas perfeitamente para substituir correntes e cabos de aço, as eslingas para moenda possuem mais performance, durabilidade e resistência no processo de funcionamento do acoplamento. Em razão de sua flexibilidade, a eslinga absorve o impacto e permite melhor desempenho dos eixos, além de resistirem com eficácia a tração constante dessas máquinas para maior vida útil. As eslingas são fabricadas com capa dupla, evitando seu desgaste precoce durante a sua operação.

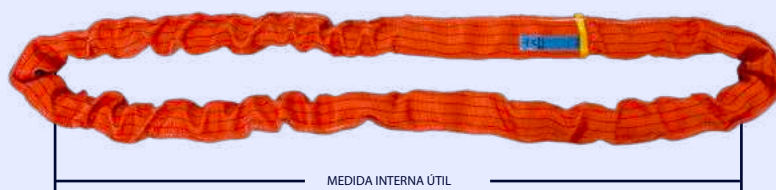

Moenda	C/C Cabeças	Carga Máxima de Torque (t)	Cinta Comprimento (m)	Aplicação	Cor
48"	1.860/2040	40,00	1,00	Retorno	
48"	1.860/2040	110,00	0,88	Segurança	
48"	1.860/2040	110,00	0,58	Operação	
54" até 60"	2040	40,00	1,01	Retorno	
54" até 60"	2040	140,00	1,00	Segurança	
54" até 60"	2040	140,00	0,81	Operação	
66" até 72"	2.550	40,00	1,40	Retorno	
66" até 72"	2.550	150,00	1,25	Segurança	
66" até 72"	2.550	150,00	1,06	Operação	
78" até 84"	2.550	56,00	1,41	Retorno	
78" até 84"	2.550	210,00	1,26	Segurança	
78" até 84"	2.550	210,00	1,05	Operação	
90" até 100"	3.050	140,00	1,65	Retorno	
90" até 100"	3.050	280,00	1,59	Segurança	
90" até 100"	3.050	280,00	1,21	Operação	
48" até 72"	3.050	100,00	1,65	Retorno	
48" até 72"	3.050	250,00	1,10	Segurança	
48" até 72"	3.050	250,00	0,90	Operação	
78" até 100"	3.050	140,00	1,70	Retorno	
78" até 100"	3.050	350,00	1,50	Segurança	
78" até 100"	3.050	350,00	1,30	Operação	

Proteções



Utilizadas em sistemas voltados para amarração e elevação de cargas, prolongando a vida útil de cada cinta, sendo indispensáveis em cada operação.



Proteção de Poliuretano

Disponível para cintas de: 30 mm; 60 mm; 80 mm; 90 mm; 100 mm; 120 mm; 150 mm; 180 mm; 200 mm; 240 mm e 300 mm



Proteção de Poliéster

Disponível para cintas de: 30 mm; 60 mm; 80 mm; 90 mm; 100 mm; 120 mm; 150 mm; 180 mm; 200 mm; 240 mm e 300 mm



Proteção de Couro

Disponível para cintas de: 30 mm; 60 mm; 80 mm; 90 mm; 100 mm; 120 mm; 150mm; 180mm; 200mm; 240mm e 300mm.

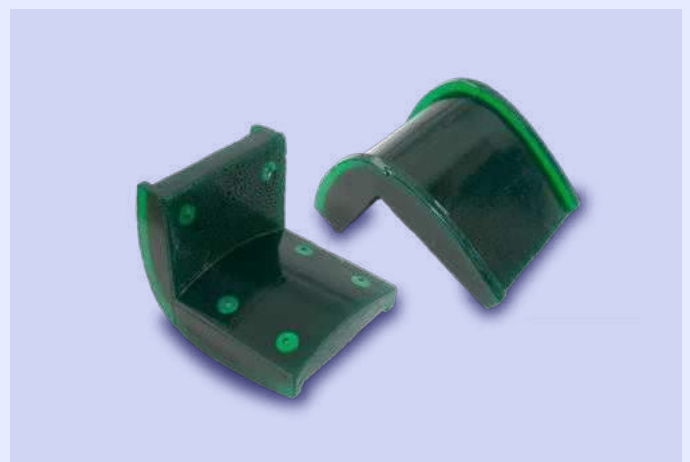

Cantoneira de PU imantada

Proteções especiais.
30 mm; 60 mm; 80 mm; 90 mm; 100 mm; 120 mm.



MARINE

SLING



Marine Sling

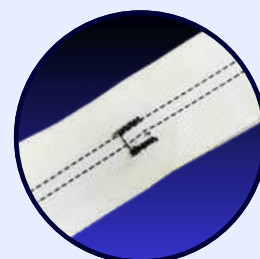
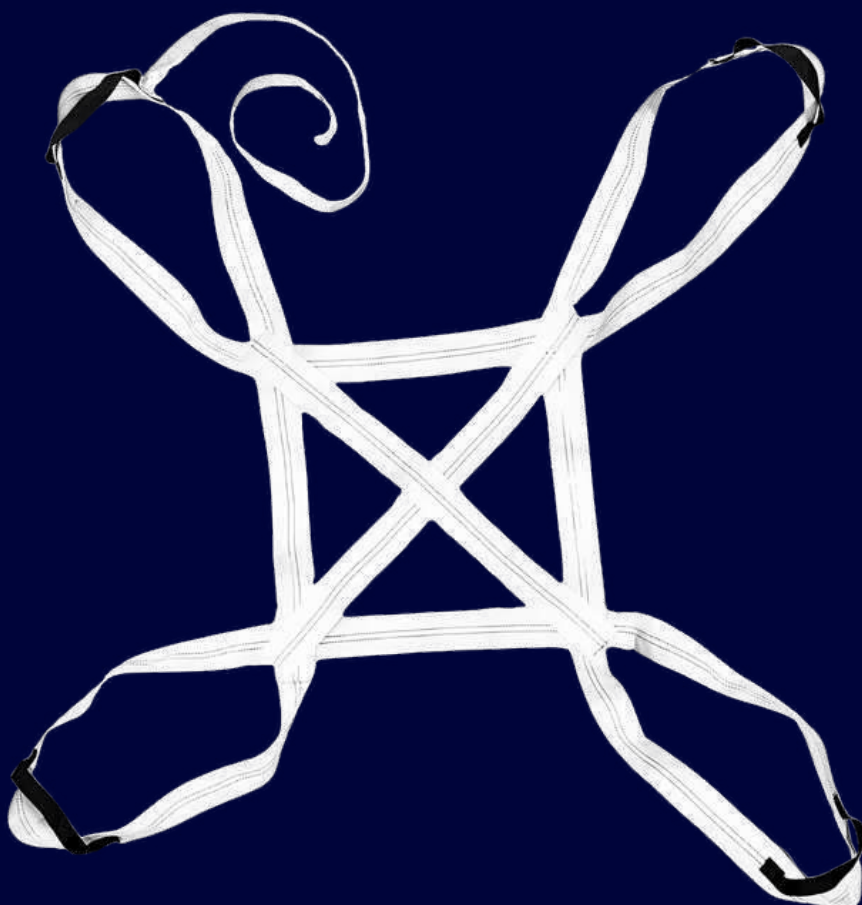

Confeccionado com fita Cinta 100 % em poliéster, costuras reforçadas e carga de trabalho 1.8 toneladas.

Operação:

Elevação de sacarias de açúcar para exportação.

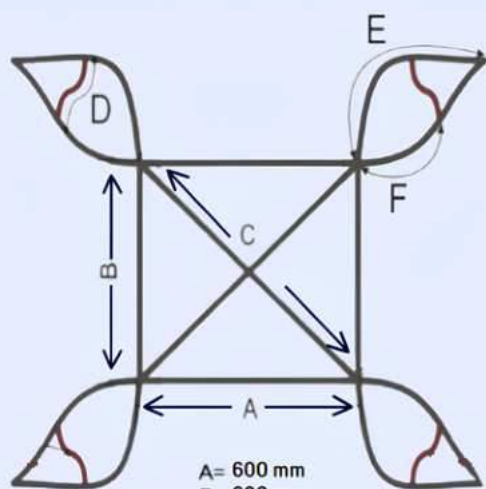

- A= 600 mm
- B= 600 mm
- C= 800 mm
- D= 800 mm
- E= 1800 mm
- F= 1400 mm

MEDIDAS ACIMA SÃO APROXIMADAS

Cabos de Aço

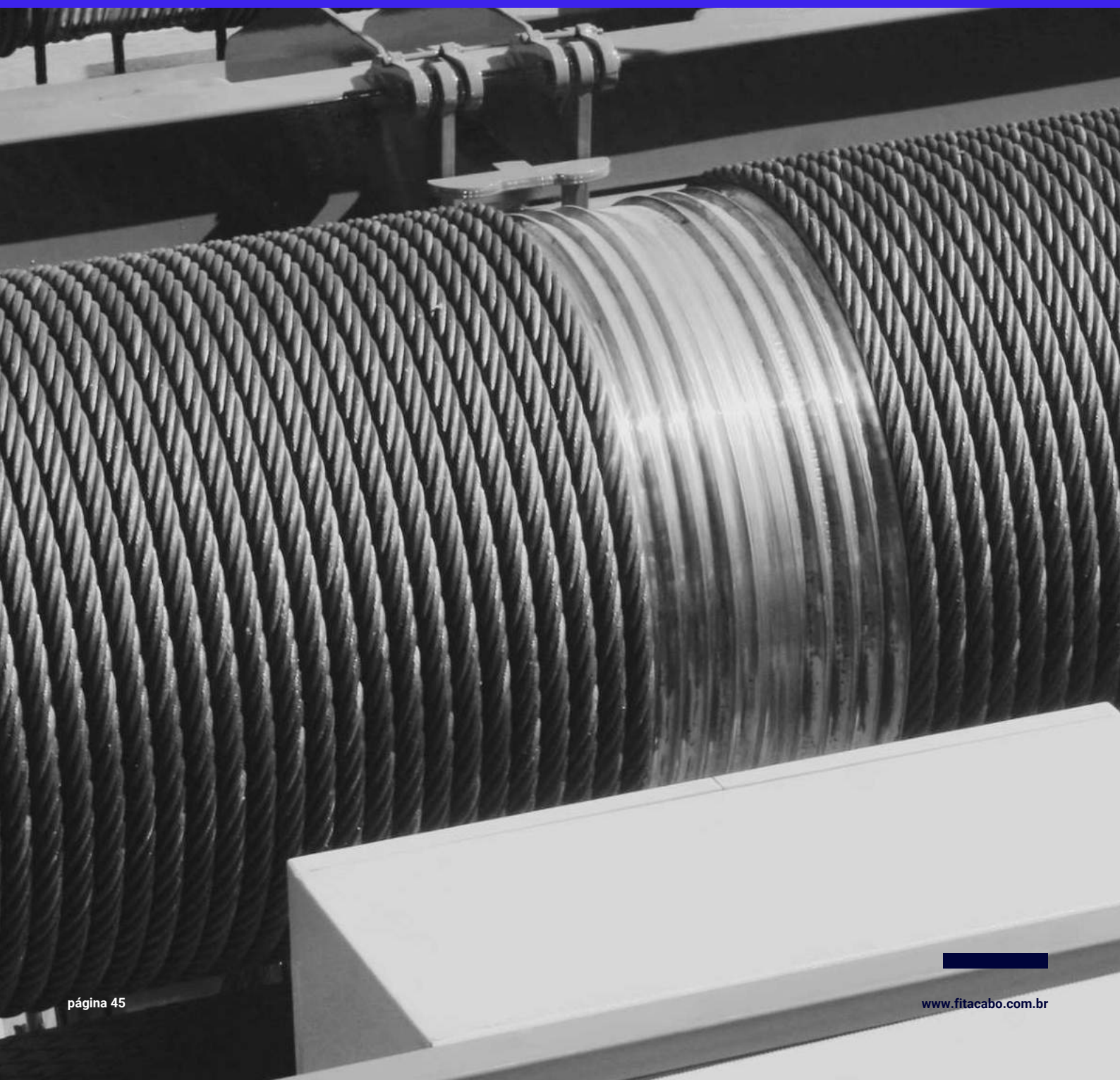

Cabo de Aço

6x7 Alma de Fibra

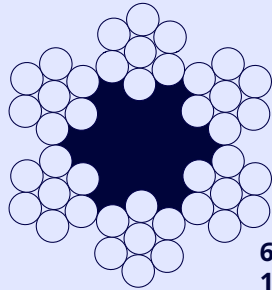
6x7
1+6

6x7 Alma de Aço

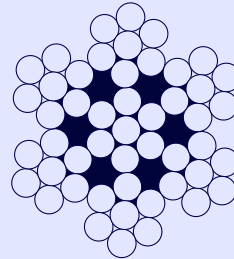
6x7
1+6

		Cabo de aço classe 6x7 - Alma de Fibra		Cabo de aço classe 6x7 - Alma de Aço	
Diâmetro		Massa Aproximada	Carga de ruptura mín. (tf)	Massa Aproximada	Carga de ruptura mín. (tf)
mm	pol	kg/m	IPS	kg/m	IPS
1,6	1/16"	0,008	0,16	0,01	0,16
2,4	3/32"	0,018	0,35	0,024	0,37
3,2	1/8"	0,031	0,61	0,034	0,66
4,0	5/32"	0,046	0,96	0,065	1,04
4,8	3/16"	0,065	1,38	0,085	1,50
6,4	1/4"	0,145	2,50	-	-
8,0	5/16"	0,235	3,80	-	-
9,5	3/8"	0,376	5,50	-	-
14,3	9/16"	0,725	12,30	-	-

O valor da massa indicada na tabela refere-se ao padrão interno do fabricante, podendo variar em função da tolerância do passo do cabo de aço.

Cabo de Aço

6x19 Alma de Fibra

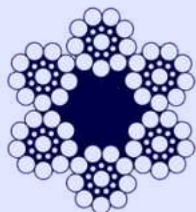

6x19 Seale
1+9+9

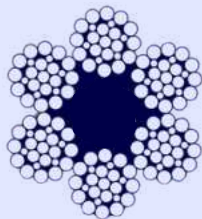

6x25 Filler
1+6+6+12

6x19 Alma de Aço

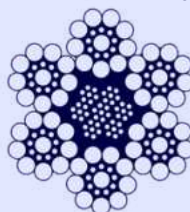

6x19 Seale
1+9+9

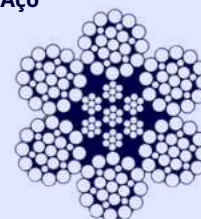

6x25 Filler
1+6+6+12

Cabo de aço classe 6x19 - Alma de Fibra					Cabo de aço classe 6x19 - Alma de Aço		
Diâmetro		Massa Aproximada	Carga de ruptura mín. (tf)		Massa Aproximada	Carga de ruptura mín. (tf)	
mm	pol	kg/m	IPS	EIPS	kg/m	IPS	EIPS
3,2	1/8"	0,036	0,61	-	0,040	0,65	0,73
4,8	3/16"	0,082	1,37	-	0,096	1,46	1,64
6,4	1/4"	0,142	2,50	2,73	0,142	2,68	3,10
8,0	5/16"	0,230	3,90	4,30	0,268	-	4,80
9,5	3/8"	0,343	-	6,10	0,352	-	6,86
11,5	7/16"	0,479	-	8,30	0,519	-	9,30
13,0	1/2"	0,608	-	10,80	0,685	-	12,10
14,5	9/16"	0,775	-	13,60	0,858	-	15,20
16,0	5/8"	0,933	-	16,80	1,058	-	18,70
19,0	3/4"	1,298	-	24,00	1,496	-	26,80
22,0	7/8"	1,805	29,50	32,60	2,036	-	36,10
26,0	1"	2,442	38,50	42,60	2,746	-	47,00
29,0	1.1/8"	3,055	-	53,90	3,447	-	59,00
32,0	1.1/4"	3,733	60,10	66,50	4,192	-	72,60
35,0	1.3/8"	4,529	-	80,50	4,900	-	103,30
38,0	1.1/2"	5,328	86,50	95,80	6,009	-	122,00
42,0	1.5/8"	6,061	-	107,00	7,120	-	124,00
45,0	1.3/4"	8,368	-	130,40	8,368	-	141,00
52,0	2"	9,740	-	170,30	10,921	-	183,70

O valor da massa indicada na tabela refere-se ao padrão interno do fabricante, podendo variar em função da tolerância do passo do cabo de aço.

Cabo de Aço

Alma de Fibra

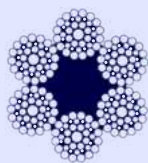

6x36

Warrigton-Seale
1+7+(7+7)+14

6x41

Warrigton-Seale
1+8+(8+8)+16

6x47

Warrigton-Seale
1+6/8+(8+8)+16

Alma de Aço

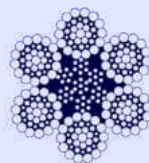

6x36

Warrigton-Seale
1+7+(7+7)+14

6x41

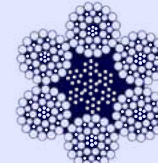
Warrigton-Seale
1+8+(8+8)+16

6x47

Warrigton-Seale
1+6/8+(8+8)+16

Cabo de aço classe 6x36 - Alma de Fibra

Cabo de aço classe 6x36 - Alma de Aço

Diâmetro		Massa Aproximada	Carga de ruptura mín. (tf)		Massa Aproximada	Carga de ruptura mín. (tf)	
mm	pol	kg/m	IPS	EIPS	kg/m	IPS	EIPS
6,4	1/4"	0,150	2,50	2,72	0,173	2,70	3,10
8,0	5/16"	0,228	3,90	4,26	0,266	4,15	4,79
9,5	3/8"	0,353	5,55	6,10	0,399	5,96	6,86
11,5	7/16"	0,479	-	8,27	0,538	8,10	9,30
13,0	1/2"	0,580	-	10,80	0,695	-	12,10
14,5	9/16"	0,786	-	13,60	0,879	-	15,20
16,0	5/8"	0,919	-	16,80	1,044	-	18,70
19,0	3/4"	1,359	-	24,00	1,520	-	26,80
22,0	7/8"	1,842	-	32,60	2,073	-	36,10
26,0	1"	2,376	-	42,60	2,610	-	47,00
29,0	1.1/8"	3,064	-	53,90	3,456	-	59,00
32,0	1.1/4"	3,770	-	66,50	4,230	-	72,60
35,0	1.3/8"	4,687	-	80,50	5,086	-	87,20
38,0	1.1/2"	5,530	-	95,80	5,918	-	103,30
42,0	1.5/8"	-	-	-	7,368	-	122,00
45,0	1.3/4"	7,628	-	130,40	8,387	-	141,00
52,0	2"	9,978	-	170,30	11,159	-	183,70
57,2	2.1/4"	-	-	-	13,821	-	232,50
63,5	2.1/2"	-	-	-	16,980	-	274,00
69,9	2.3/4"	-	-	-	19,166	-	333,10
76,2	3"	-	-	-	24,549	-	389,00
85,7	3.3/8"	-	-	-	29,744	-	487,00
95,3	3.3/8"	-	-	-	37,606	-	585,00
102,0	4"	-	-	-	44,000	-	595,00
108,0	4.1/4"	-	-	-	46,919	-	667,00

O valor da massa indicada na tabela refere-se ao padrão interno do fabricante, podendo variar em função da tolerância do passo do cabo de aço.

Cabo de Aço Especial

Cabos de aço de 6 pernas com 29 à 57 arames em cada perna:

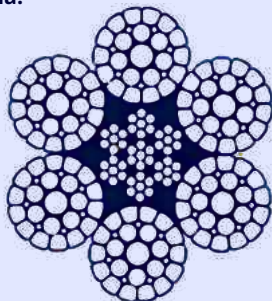

Cabo de aço classe 6x36 - Resistente a rotação - Arames Compactados

Diâmetro	Massa Aproximada	Carga de ruptura mín. (tf)
mm	kg/m	1960 N/mm
12,0	0,637	12,03
13,0	0,752	14,07
14,0	0,864	16,31
15,0	0,999	18,76
16,0	1,161	21,31
18,0	1,466	27,02
19,0	1,604	29,97
20,0	1,785	33,85
22,0	2,190	40,99
24,0	2,627	48,74
26,0	2,984	55,47
28,0	3,589	65,36
29,0	3,843	71,48
30,0	4,072	75,05
32,0	4,626	86,36
34,0	5,294	96,36
35,0	5,601	102,07
36,0	5,954	108,09
38,0	6,579	12,03
40,0	7,288	12,03
42,0	8,108	147,04

O valor da massa indicada na tabela refere-se ao padrão interno do fabricante, podendo variar em função da tolerância do passo do cabo de aço.

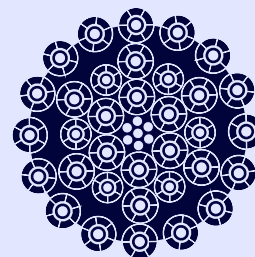

Cabo de aço classe 35X7 - Resistente a rotação - Arames Compactados

Diâmetro	Massa Aproximada	Carga de ruptura mín. (tf)
mm	kg/m	1960 N/mm
10,0	0,504	8,66
12,0	0,733	12,64
13,0	0,861	14,88
14,0	0,991	17,33
15,0	1,159	20,08
16,0	1,313	22,84
18,0	1,630	28,55
19,0	1,854	32,12
20,0	2,049	35,59
22,0	2,485	43,33
24,0	2,952	50,98
26,0	3,474	60,36
28,0	3,980	69,34
29,0	4,290	74,64
30,0	4,631	80,76
32,0	5,264	91,57
34,0	5,940	102,99
36,0	6,705	115,43
38,0	7,452	130,01
40,0	8,215	142,76
42,0	9,130	158,06
45,0	10,304	179,47

O valor da massa indicada na tabela refere-se ao padrão interno do fabricante, podendo variar em função da tolerância do passo do cabo de aço.

Cabo de Aço Especial

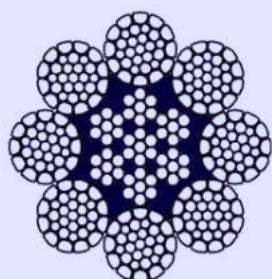

8 a 26
8 a 31
ou 8x36

8 Pernas - Arames Compactados

Diâmetro		Massa Aproximada	Carga de ruptura mín. (tf)
mm	pol	kg/m	TS
			1960 N/mm
12,0		0,654	12,23
13,0		0,801	14,88
14,0		0,956	17,64
16,0		1,120	22,53
18,0		1,421	28,65
19,0		1,595	32,12
20,0		1,762	35,12
22,0		2,155	43,54
24,0		2,502	50,57
26,0		3,301	61,28
28,0		3,474	70,35
29,0		3,697	74,84
30,0		3,937	79,43
32,0		4,594	92,48
34,0		5,072	102,78
35,0		5,336	107,06
36,0		5,730	116,14
38,0		6,385	129,39
40,0		7,015	142,24
42,0		7,830	158,76
44,0		8,749	177,42
46,0		9,448	191,70
48,0		10,270	208,32
50,0		11,208	227,39
52,0		12,084	245,13
54,0		12,980	263,38
58,0		14,962	292,24
60,0		15,987	312,23
62,0		17,208	335,88
64,0		18,190	355,26
66,0		19,400	371,37
68,0		20,595	394,21
70,0		21,894	413,48
72,0		23,164	437,65
75,0		25,064	473,54

O valor da massa indicada na tabela refere-se ao padrão interno do fabricante, podendo variar em função da tolerância do passo do cabo de aço.

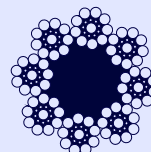

8x19 Seale
1+9+9

Cabo de aço classe 8x19 Alma de fibra especial para elevadores de passageiros - Tração

Diâmetro		Massa Aproximada	Carga de ruptura mín. (tf)
mm	pol	kg/m	TS
8,0	5/16"	0,223	2,86
9,5	3/8"	0,315	4,1
11,0	-	0,445	5,42
13	1/2"	0,560	7,6
16,0	5/8"	0,880	11,55

Fabricados e testados de acordo com as exigências da norma ISO4344

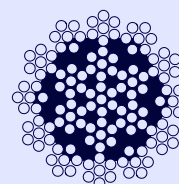

18x7
1+6

Cabo de aço classe 18x7

Diâmetro		Massa Aproximada	Carga de ruptura mín. (tf)	
mm	pol	kg/m	IPS	EIPS
6,4	1/4"	0,170	2,40	-
8,0	5/16"	0,260	3,75	-
9,5	3/8"	0,358	5,40	-
11,5	7/16"	0,523	7,40	-
13,0	1/2"	0,699	9,60	-
14,5	9/16"	0,821	12,10	-
16,0	5/8"	1,054	15,00	-
19,0	3/4"	1,492	21,50	-
22,0	7/8"	2,050	29,30	-
26,0	1"	2,639	38,20	42,30
29,0	1.1/8"	3,295	48,40	53,60
32,0	1.1/4"	4,121	59,70	66,10

O valor da massa indicada na tabela refere-se ao padrão interno do fabricante, podendo variar em função da tolerância do passo do cabo de aço.

Cabo de Aço Revestido

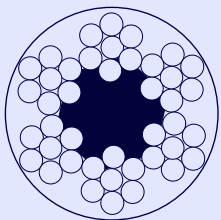
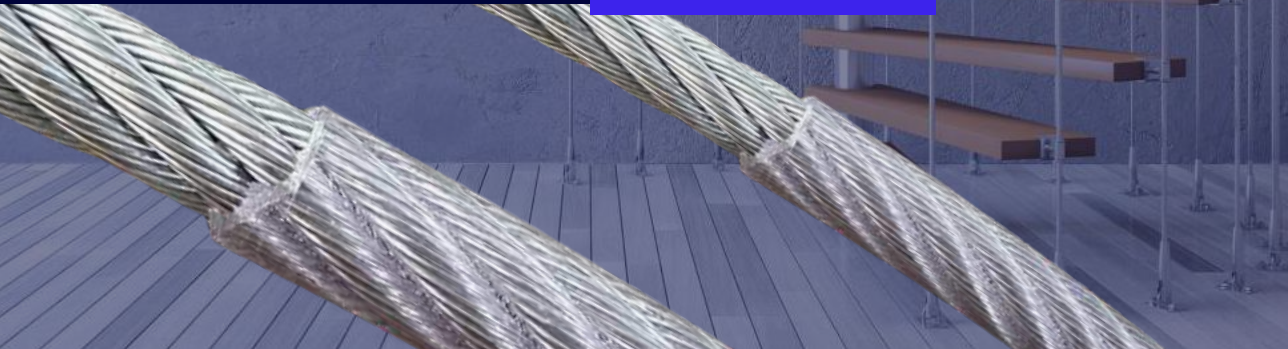

**6x7
1+6**

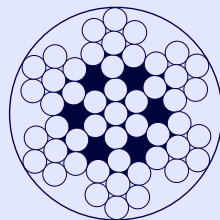

**6x7
1+6**

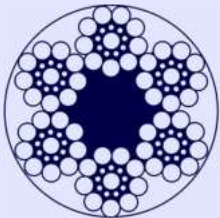

**6x19 Seale
1+9+9**

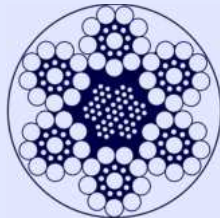

**6x19 Seale
1+9+9**

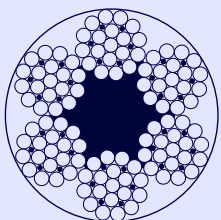

**6x25 Filler
1+6+6+12**

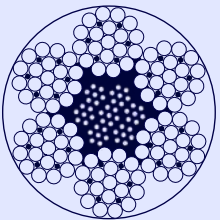

**6x25 Filler
1+6+6+12**

Cabos de Aço revestidos

Diâmetro	Construção do cabo	Diâmetro com revestimento
pol		mm
1/16"	6x7	2,0
1/16"	6x7	2,2
1/16"	6x7	2,4
3/32"	6x7	3,2
1/8"	6x7	4,0
1/8"	6x19	4,8
1/8"	6x7	4,8
5/32"	6x19	5,5
5/32"	6x7	5,5
3/16"	6x19	6,4
3/16"	6x7	6,4
1/4"	6x19	8,0
1/4"	6x7	8,0
5/16"	6x19	9,5
5/16"	6x19	9,5
3/8"	6x19	12,7
1/2"	6x19	16,0
3/8"	6x25	12,7
1/2"	6x25	16,0

O valor da massa indicada na tabela refere-se ao padrão interno do fabricante, podendo variar em função da tolerância do passo do cabo de aço.

Cabo de Aço Inox

6x7 Alma de Fibra

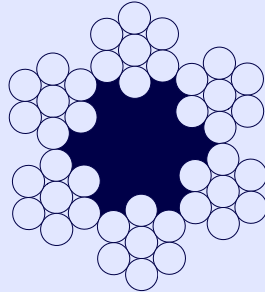

6x7
INOX AISI 304
AISI 316

6x7 Alma de Aço

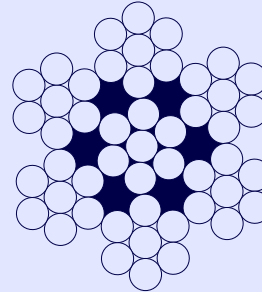

6x7
INOX AISI 304
AISI 316

Diâmetro		Cabo de Aço Inox 6x7 - Alma de Fibra			Cabo de Aço Inox 6x7 - Alma de Aço		
		Carga de ruptura mín. (ton)			Carga de ruptura mín. (ton)		
mm	pol	1370 N/mm ²	1570 N/mm ²	1770 N/mm ²	1370 N/mm ²	1570 N/mm ²	1770 N/mm ²
1,60	1/16"	-	0,14	0,15	-	0,15	0,17
2,00	5/64"	-	0,21	0,24	-	0,23	0,26
2,40	3/32"	-	0,31	0,35	-	0,33	0,37
3,00	-	-	0,48	0,54	-	0,52	0,58
3,20	1/8"	-	0,54	0,61	-	0,59	0,66
4,00	5/32"	-	0,85	0,96	-	0,92	1,04
4,80	3/16"	-	1,22	1,38	-	1,32	1,49
6,40	1/4"	-	2,18	2,45	-	2,35	2,65
8,00	5/16"	-	3,40	3,83	-	3,68	4,15
9,50	3/8"	-	4,80	5,41	-	5,19	5,85
11,11	7/16"	-	6,56	7,39	-	7,09	8,00
12,70	1/2"	-	8,57	9,66	-	9,27	10,45
14,50	9/16"	-	11,17	12,59	-	12,08	13,62
15,88	5/8"	11,69	13,40	-	12,64	14,49	-
19,10	3/4"	16,91	19,38	-	18,29	20,96	-
22,22	7/8"	22,89	26,23	-	24,75	28,37	-
25,40	1"	29,91	34,28	-	32,35	37,07	-

O valor da massa indicada na tabela refere-se ao padrão interno do fabricante, podendo variar em função da tolerância do passo do cabo de aço.

Cabo de Aço Inox

6x19 Alma de Fibra

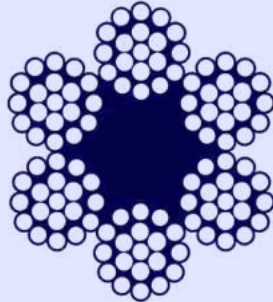

6x19
INOX AISI 304
AISI 316

6x19 Alma de Aço

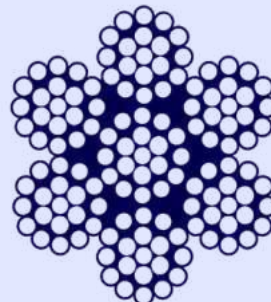

6x19
INOX AISI 304
AISI 316

Diâmetro		Cabo de aço Inox 6x19 - Alma de Fibra			Cabo de Aço Inox 6x19 - Alma de Aço		
		Carga de ruptura mín. (ton)			Carga de ruptura mín. (ton)		
mm	pol	1370 N/mm ²	1570 N/mm ²	1770 N/mm ²	1370 N/mm ²	1570 N/mm ²	1770 N/mm ²
1,60	1/16"	-	0,13	0,14	-	0,14	0,15
2,00	5/64"	-	0,20	0,22	-	0,21	0,24
2,40	3/32"	-	0,28	0,32	-	0,31	0,35
3,00	-	-	0,44	0,50	-	0,48	0,54
3,20	1/8"	-	0,50	0,57	-	0,54	0,61
4,00	5/32"	-	0,79	0,89	-	0,85	0,96
4,80	3/16"	-	1,13	1,28	-	1,22	1,38
6,40	1/4"	-	2,01	2,27	-	2,18	2,45
8,00	5/16"	-	3,14	3,55	-	3,40	3,83
9,50	3/8"	-	4,43	5,00	-	4,80	5,41
11,11	7/16"	-	6,06	6,84	-	6,56	7,39
12,70	1/2"	-	7,92	8,93	-	8,57	9,66
14,50	9/16"	-	10,33	11,65	-	11,17	12,59
15,88	5/8"	10,81	12,39	-	11,69	13,40	-
19,10	3/4"	15,64	17,92	-	16,91	19,38	-
22,22	7/8"	21,17	24,26	-	22,89	26,23	-
25,40	1"	27,66	31,70	-	29,91	34,28	-

O valor da massa indicada na tabela refere-se ao padrão interno do fabricante, podendo variar em função da tolerância do passo do cabo de aço.

Cabo de Aço Inox

6x36 Alma de Fibra

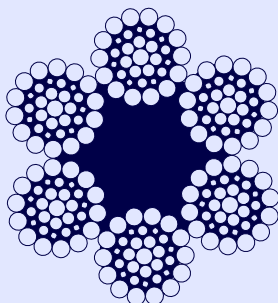

6x36
INOX AISI 304
AISI 316

6x37 Alma de Aço

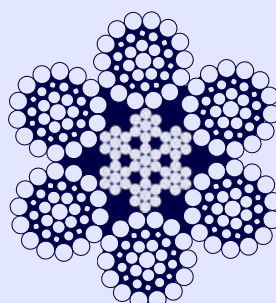







6x37
INOX AISI 304
AISI 316

Cabo de aço inox 6x36 - Alma de Fibra					Cabo de aço inox 6x37 - Alma de Aço		
Diâmetro		Massa Aproximada	Carga de ruptura mín. (tf)		Massa Aproximada	Carga de ruptura mín. (tf)	
mm	pol	kg/m	IPS	EIPS	kg/m	IPS	EIPS
3,2	1/8"	-	-	-	0,040	0,65	0,73
4,8	3/16"	-	-	-	0,096	1,46	1,64
6,4	1/4"	0,150	2,50	2,86	0,171	2,70	3,10
8,0	5/16"	0,228	3,90	4,44	0,268	-	4,80
9,5	3/8"	0,353	5,55	6,36	0,382	-	6,86
11,5	7/16"	0,479	7,88	8,60	0,519	-	9,30
13,0	1/2"	0,580	10,10	10,70	0,685	-	12,10
14,5	9/16"	0,786	12,50	13,50	0,868	-	15,20
16,0	5/8"	0,919	15,20	16,60	1,058	-	18,70
19,0	3/4"	1,359	21,70	23,80	1,496	-	26,80
22,0	7/8"	1,842	29,50	32,60	2,036	-	36,10
26,0	1"	2,376	38,50	41,70	2,746	-	47,00
29,0	1.1/8"	3,064	50,10	52,40	3,447	-	59,00
32,0	1.1/4"	3,770	60,10	64,50	4,192	-	72,60
35,0	1.3/8"	4,687	73,00	77,60	6,009	-	103,30
38,0	1.1/2"	5,530	86,50	91,60	7,120	-	122,00
45,0	1.3/4"	7,628	117,70	124,00	8,368	-	141,00
52,0	2"	9,978	153,80	170,30	10,921	-	183,70

O valor da massa indicada na tabela refere-se ao padrão interno do fabricante, podendo variar em função da tolerância do passo do cabo de aço.

Tabela de Carga

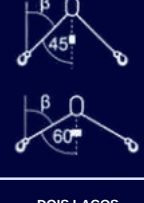
TABELA DE CARGA DE LAÇOS DE CABOS DE AÇO

DIÂMETRO NOMINAL																					SEM FIM VERTICAL									
													OLHAL NORMAL		OLHAL COM SAPATILHA			TIPO VERTICAL		TIPO CESTA		TIPO FORÇA		DOIS LAÇOS		TRÊS E QUATRO LAÇOS				
													0° ATÉ 45°		45° ATÉ 60°		0° ATÉ 45°		45° ATÉ 60°			AF	AACI	AF	AACI	AF	AACI	AF	AACI	AF
MM	POL	B	C	COMPRI MENTO MÍNIMO	B MÍNIMO	C MÍNIMO	COMPRI MENTO MÍNIMO	AF	AACI	AF	AACI	AF	AACI	AF	AACI	AF	AACI	AF	AACI	AF	AACI	AF	AACI	AF	AACI					
		MM	MM	MM	MM	MM	MM	TON	TON	TON	TON	TON	TON	TON	TON	TON	TON	TON	TON	TON	TON	TON	TON	TON	TON					
6,4	1/4"	106	53	400	36	20	286	0,4	0,5	0,8	1,0	0,3	0,4	0,6	0,6	0,4	0,5	0,9	0,9	0,6	0,7	0,7								
8,0	5/16"	132	66	500	36	20	348	0,7	0,8	1,4	1,6	0,6	0,6	1,0	1,1	0,7	0,8	1,5	1,7	1,1	1,2	1,2								
9,5	3/8"	157	78	600	43	24	403	1,1	1,1	2,2	2,2	0,9	0,9	1,5	1,6	1,1	1,1	2,2	2,4	1,6	1,7	1,9								
11,5	7/16"	190	95	700	59	33	-	1,4	1,5	2,8	3,0	1,1	1,2	2,0	2,1	1,4	1,5	3,0	3,2	2,1	2,3	2,4								
13,0	1/2"	214	107	800	59	33	541	1,9	2,0	3,8	4,0	1,5	1,6	2,6	2,8	1,9	2,0	3,9	4,3	2,8	3,0	3,3								
14,5	9/16"	264	132	1000	72	40	-	2,3	2,5	4,6	5,0	1,8	2,0	3,2	3,4	2,3	2,5	4,8	5,2	3,4	3,7	4,0								
16,0	5/8"	264	132	1000	72	40	676	2,9	3,2	5,8	6,4	2,3	2,6	4,1	4,4	2,9	3,2	6,2	6,7	4,4	4,8	5,0								
19,0	3/4"	314	157	1200	86	48	802	4,2	4,5	8,4	9,0	3,4	3,6	5,9	6,3	4,2	4,5	8,8	9,5	6,3	6,8	7,2								
22,0	7/8"	363	181	1400	99	55	907	5,6	6,1	11,2	12,2	4,5	4,9	7,9	8,5	5,6	6,1	11,8	12,8	8,5	9,1	9,7								
26,0	1"	429	214	1600	117	65	1042	7,5	8,1	15,0	16,2	6,0	6,5	10,5	11,3	7,5	8,1	15,8	17,0	11,3	12,2	12,9								
29,0	1.1/8"	478	239	1800	131	73	1167	9,1	9,8	18,2	19,6	7,3	7,8	12,8	13,8	9,1	9,8	19,2	20,7	13,7	14,8	15,7								
32,0	1.1/4"	528	264	2000	144	80	1392	11,8	12,7	23,6	25,4	9,4	10,2	16,5	17,8	11,8	12,7	24,7	26,7	17,7	19,1	20,4								
35,0	1.3/8"	578	289	2200	171	95	1423	14,2	15,3	28,4	30,6	11,4	12,2	19,9	21,4	14,2	15,3	29,8	32,1	21,3	22,9	24,5								
38,0	1.1/2"	627	313	2400	171	95	1583	16,8	18,1	33,6	36,2	13,4	14,5	23,5	25,4	16,8	18,1	35,3	38,1	25,2	27,2	29,0								
45,0	1.3/4"	740	370	2800	203	113	-	-	24,3	-	48,6	-	19,4	-	34,0	-	24,3	-	51,1	-	36,5	41,90								
52,0	2"	858	429	3200	234	130	2164	-	32,4	-	64,8	-	25,9	-	45,4	-	32,4	-	68,1	-	48,6	55,9								
57,0	2.1/4"	957	478	3600	288	160	-	-	39,4	-	78,8	-	31,5	-	55,1	-	39,4	-	82,7	-	59,1	68,0								
64,0	2.1/2"	1056	528	4000	288	160	2585	-	49,3	-	98,6	-	39,5	-	69,7	-	49,3	-	104,6	-	74,0	85,8								
70,0	2.3/4"	1172	586	4400	320	178	-	-	60,0	-	119,9	-	48,0	-	84,8	-	60,0	-	127,2	-	89,9	104,3								
77,0	3"	1270	635	4700	347	193	3146	-	70,0	-	140,0	-	56,0	-	99,0	-	70,0	-	148,5	-	105,0	121,8								
89,0	3.1/2"	1500	750	6300	650	330	3500	-	101,3	-	202,6	-	81,0	-	143,3	-	101,3	-	214,9	-	152,0	176,3								
95,0	3.3/4"	1560	780	6500	700	360	4500	-	115,2	-	230,4	-	92,2	-	162,9	-	115,2	-	244,4	-	172,8	200,4								
102,0	4"	1600	800	6700	700	360	4500	-	116,5	-	232,9	-	93,2	-	164,7	-	116,5	-	247,0	-	174,7	202,6								

Laço de Cabo de Aço

Carga de trabalho em Ton conforme critérios da NBR 13541- 2014



Ref FC-LC1-OO



Ref FC-LC1-SS



Ref FC-LC1-OS



Ref FC-LC1-OSGOT



Ref FC-LC1-SSGOT



Ref FC-LC1-SSGOA



Ref FC-LC1-OSGOA



Ref FC-LC1-OSMC



Ref FC-LC1-SSMC



Ref FC-LC1-LO



Ref FC-LC1-LS



Ref FC-LC1-LSGOT

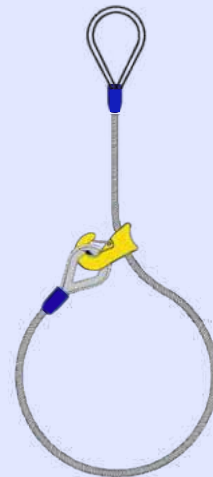

Ref FC-LC1-OSGC

Laço de Cabo de Aço

Carga de trabalho em Ton conforme critérios da NBR 13541- 2014

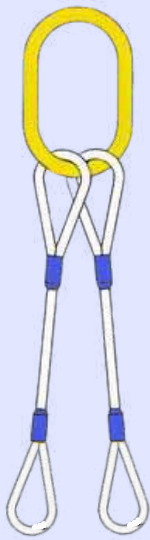

Ref FC-LC2-OO

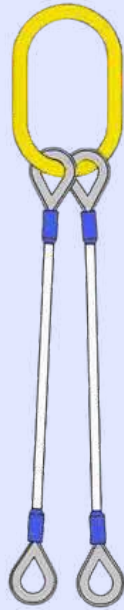

Ref FC-LC2-SS

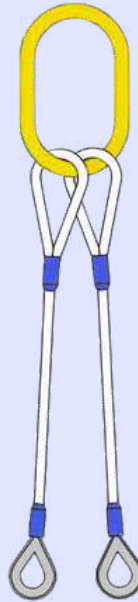

Ref FC-LC2-OS

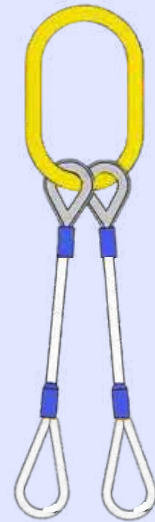

Ref FC-LC2-SO

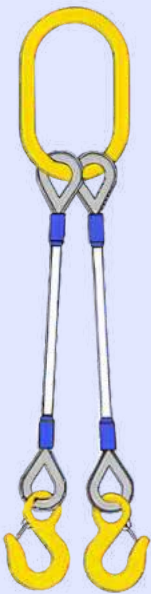

Ref FC-LC2-SSGOT

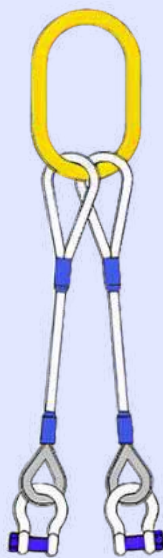

Ref FC-LC2-OSMC

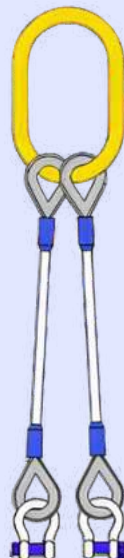

Ref FC-LC2-SSMC

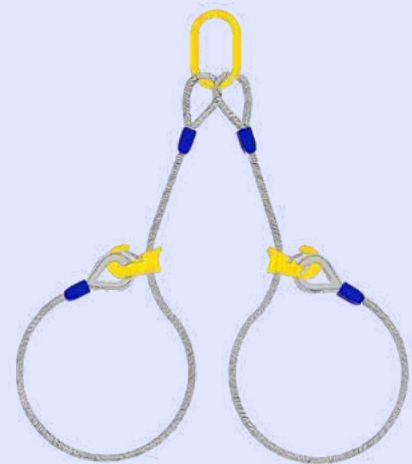

Ref FC-LC2-OSGC

Laço de Cabo de Aço

Carga de trabalho em Ton conforme critérios da NBR 13541- 2014

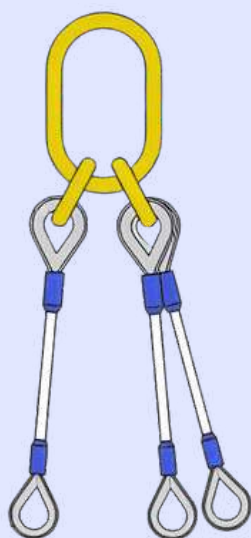

Ref FC-LC3-SS

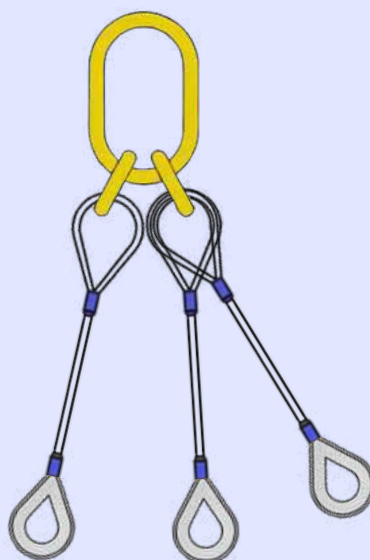

Ref FC-LC3-OS

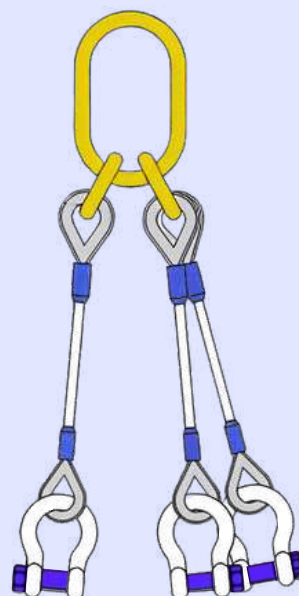

Ref FC-LC3-SSMC

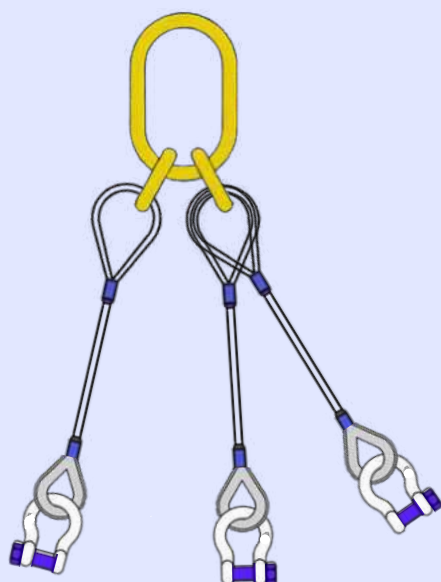

Ref FC-LC3-OSMC

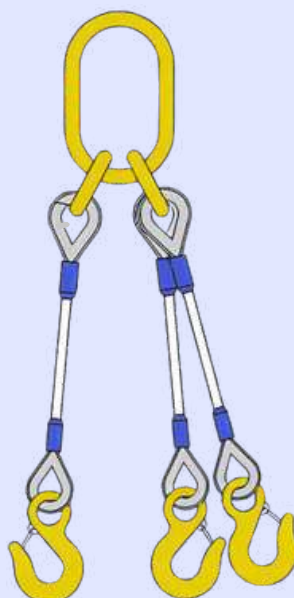

Ref FC-LC3-SSGOT

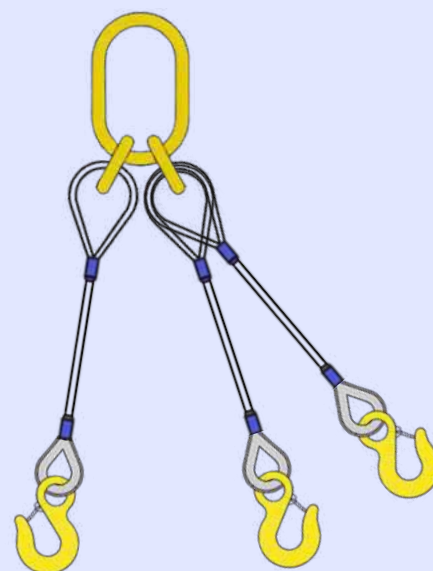

Ref FC-LC3-OSGOT

Laço de Cabo de Aço

Carga de trabalho em Ton conforme critérios da NBR 13541- 2014

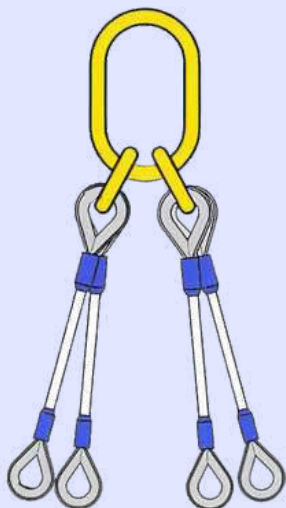

Ref FC-LC4-SS

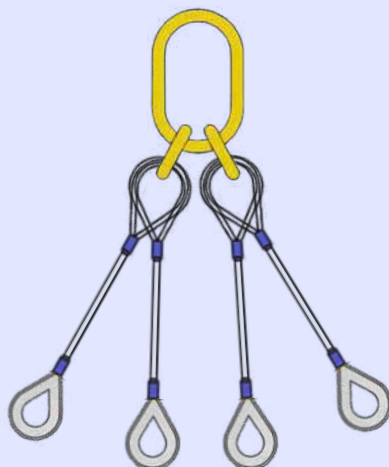

Ref FC-LC4-OS

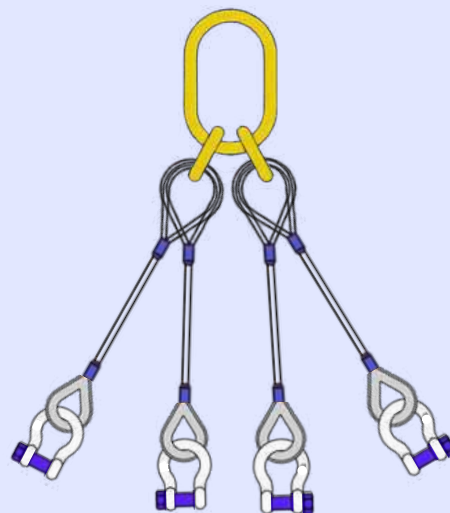

Ref FC-LC4-OSMC

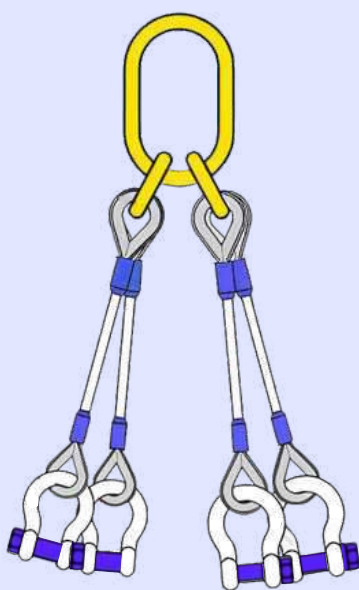

Ref FC-LC4-SSMC

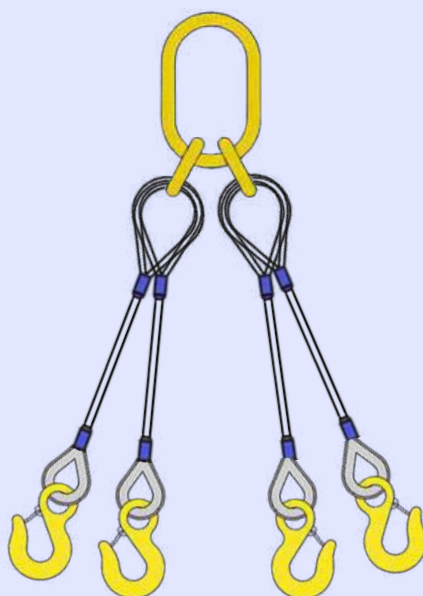

Ref FC-LC4-OSGOT

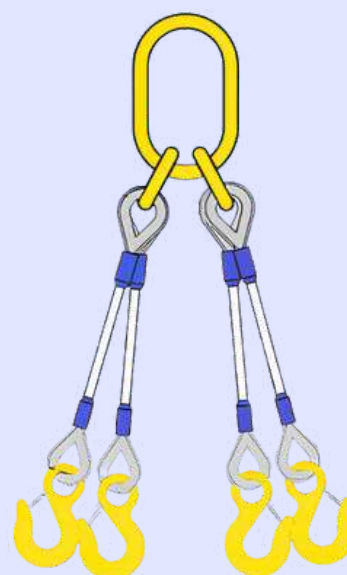

Ref FC-LC4-SSGOT

Laço de Cabo de Aço

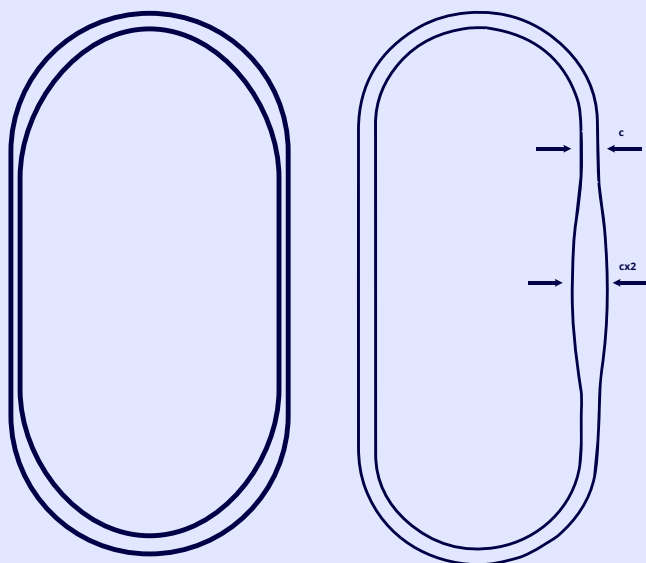

GROMMET

EMENDA CURTA

Laço tipo sem fim grommet e emenda curta

		Diâmetro Nominal		Carga de Trabalho		
				Vertical	Choker	Basket
Código		mm	pol	ton	ton	ton
FC-LC-GMT-10	FC-LC-GMTEC-10	9,5	3/8"	1,80	1,30	3,60
FC-LC-GMT-13	FC-LC-GMTEC-13	13,0	1/2"	3,10	2,30	6,30
FC-LC-GMT-16	FC-LC-GMTEC-16	16,0	5/8"	4,90	3,60	9,80
FC-LC-GMT-19	FC-LC-GMTEC-19	19,0	3/4"	6,90	5,10	13,70
FC-LC-GMT-22	FC-LC-GMTEC-22	22,0	7/8"	9,00	6,80	18,10
FC-LC-GMT-26	FC-LC-GMTEC-26	26,0	1"	11,70	8,80	23,50
FC-LC-GMT-29	FC-LC-GMTEC-29	29,0	1.1/8"	14,50	10,80	29,00
FC-LC-GMT-32	FC-LC-GMTEC-32	32,0	1.1/4"	17,10	13,30	34,30
FC-LC-GMT-35	FC-LC-GMTEC-35	35,0	1.3/8"	20,90	15,20	41,80
FC-LC-GMT-38	FC-LC-GMTEC-38	38,0	1.1/2"	24,70	18,00	49,40
FC-LC-GMT-42	FC-LC-GMTEC-42	42,0	1.5/8"	28,30	20,70	56,50
FC-LC-GMT-45	FC-LC-GMTEC-45	45,0	1.3/4"	31,90	24,40	63,90
FC-LC-GMT-48	FC-LC-GMTEC-48	48,0	1.7/8"	36,80	27,30	73,60
FC-LC-GMT-52	FC-LC-GMTEC-52	52,0	2"	41,30	31,00	82,60
FC-LC-GMT-54	FC-LC-GMTEC-54	54,0	2.1/8"	45,80	34,60	91,70
FC-LC-GMT-58	FC-LC-GMTEC-58	58,0	2.1/4"	50,60	38,40	101,30
FC-LC-GMT-60	FC-LC-GMTEC-60	60,0	2.3/8"	54,60	40,90	109,20
FC-LC-GMT-64	FC-LC-GMTEC-64	64,0	2.1/2"	60,50	45,30	121,00



Acessórios

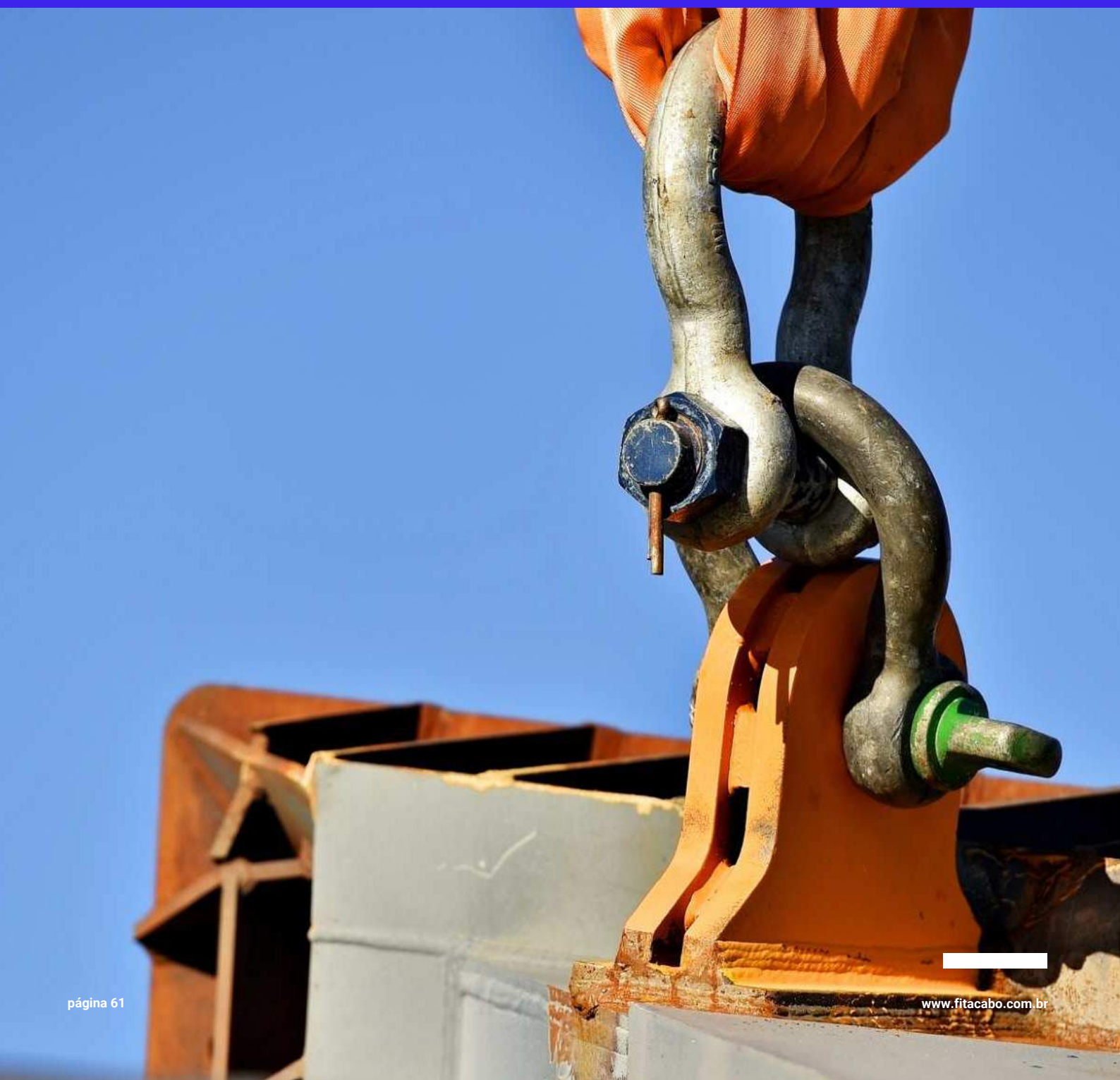

Anelões e Ganchos

Anelão de Sustentação Forjado (A342) - Fator de Segurança 4:1

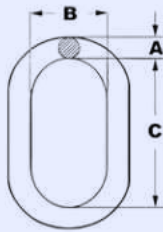

Código	Pol	A (mm)	B (mm)	C (mm)	Carga de Trabalho (t)	Peso (kg)
FC-ASF-13	1/2"	13±1	63.5±5	127±6	2.2	0,45
FC-ASF-16	5/8"	16±1	76±5	152±6	3	0,70
FC-ASF-19	3/4"	19±1	70±5	140±6	4.7	1,04
FC-ASF-22	7/8"	22±1	90±5	160±6	6.4	1,47
FC-ASF-25	1"	25±1	89±5	178±6	11	2,10
FC-ASF-32	1-1/4"	32±1-2	111±6	222±7	16	4,20

Forjado em aço alloy steel grau 8 - Norma EN 1677-4. Acabamento em pintura epóxi amarela.

Anelão de Sustentação com Sub Elos para Cintas (A347) - Fator de Segurança 4:1

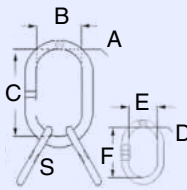

Código	Pol	A (mm)	B (mm)	C (mm)	D (mm)	E (mm)	F (mm)	S (mm)	Carga de trabalho (t)	Peso (kg)
FC-ASS-CI-13	1/2"	14±1	60±5	100±5	12±1	40±3	85±5	28+0.5-0	2.36	0,82
FC-ASS-CI-19	3/4"	20±1	90±5	160±6	14±1	60±5	100±5	7.6±0.5	4.25	1,95
FC-ASS-CI-22	7/8"	22±1	100±5	180±6	18±1	70±5	150±6	8.4±0.5	6.7	3,16
FC-ASS-CI-28	1.1/8"	28±1-2	140±6	270±7	22±1	90±5	160±6	13.5±0.5	11.2	6,75
FC-ASS-CI-32	1.1/4"	32±1-2	140±6	270±7	25±1	100±5	180±6	16.5±0.5	17	9,31
FC-ASS-CI-38	1.1/2"	40±1-2	160±6	300±7	31±1-2	140±6	270±7	19±0.5	23.6	18,40

Forjado em aço alloy steel grau 8 - Norma EN 1677-4. Acabamento em pintura epóxi amarela.

Gancho Olhal com Trava - Fator de Segurança 4:1

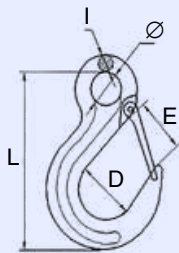

Código	mm	D (mm)	E (mm)	L (mm)	I (mm)	Ø (mm)	Carga de trabalho (t)	Peso (kg)
FC-GOT-06	6	32,4	25,0	107,0	9,0	20,0	1.2	0,31
FC-GOT-7/8	7/8	37,2	30,0	131,5	10,5	25,0	2	0,45
FC-GOT-10	10	43,8	32,5	167,0	16,0	38,0	3.15	1,09
FC-GOT-13	13	55,0	37,0	213,0	19,5	42,5	5.3	2,07
FC-GOT-16	16	68,9	42,0	256,0	23,0	50,0	8	3,17
FC-GOT-20	20	87,4	51,0	305,0	27,0	61,0	12.5	6,45

Forjado em aço alloy steel grau 8 - Norma EN 1677-1. Acabamento em pintura epóxi amarela. Trava de segurança forjada.

Gancho Clévis com Trava - Fator de Segurança 4:1

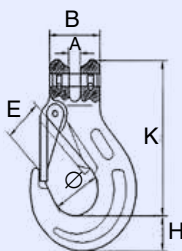

Código	mm	A (mm)	B (mm)	Ø (mm)	H (mm)	K (mm)	E (mm)	Carga de Trabalho (t)	Peso (kg)
FC-GCT-7/8	8	9,3	36,8	37,5	26,5	86,5	26,0	2	0,65
FC-GCT-10	10	12,4	46,6	44,5	33,5	104,0	30,0	3.15	1,05
FC-GCT-13	13	16,9	54,6	56,3	41,0	128,0	43,0	5.3	1,67

Forjado em aço alloy steel grau 8 - Norma EN 1677-1. Acabamento em pintura epóxi amarela. Trava de segurança forjada.

Ganchos e Elos

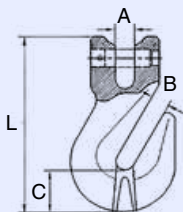

Gancho Clévis Encurtador - Fator de Segurança 4:1

Código	A(mm)	B(mm)	C(mm)	L(mm)	Carga de trabalho (t)	Peso(kg)
FC-GCE-08	10,5	11,5	17,8	89	2	0,24
FC-GCE-10	13	13,5	30,5	126	3.15	0,68
FC-GCE-13	15	16,5	43	163,5	5.3	1,3

Forjado em aço alloy steel grau 8 - Norma EN 1677-1. Acabamento em pintura epóxi amarela.

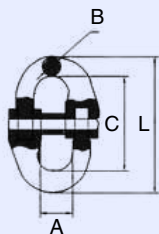

Elo de Ligação para Corrente - Fator de Segurança 4:1

Código	A(mm)	B(mm)	C(mm)	L(mm)	Carga de trabalho (t)	Peso(kg)
FC-ELCO-08	19	8,5	58,5	76	2	0,14
FC-ELCO-10	25,6	11	70	92	3.15	0,31
FC-ELCO-13	30,1	15	87,6	117,6	5.3	0,64

Forjado em aço alloy steel grau 8 - Norma EN 1677-1. Acabamento em pintura epóxi amarela.

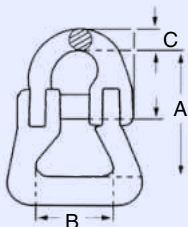

Elo de Ligação para Cinta - Fator de Segurança 4:1

Código	mm	A (mm)	B (mm)	C (mm)	Carga de Trabalho (t)	Peso (kg)
FC-ELCI-06	6	56,0	40,0	7,5	1.12	0,17
FC-ELCI-7/8	7/8	65,8	45,6	9,0	2.0	0,29
FC-ELCI-10	10	75,9	56,5	11,8	3.15	0,51
FC-ELCI-13	13	95,6	65,4	15,5	5.3	1,06
FC-ELCI-16	16	115,4	80,2	19,0	8.0	2,01
FC-ELCI-20	20	138,0	80,0	23,0	12.5	3,06

Forjado em aço alloy steel grau 8 - Norma EN 1677-1. Acabamento em pintura epóxi amarela.

Manilhas Curvas e Retas

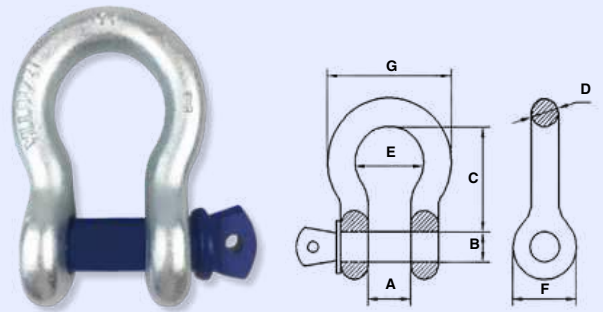
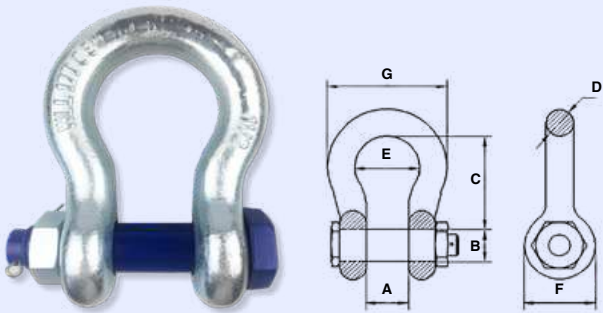

Manilha Curva com Pino Porca e Cupilha (G2130) - Fator de Segurança 6:1

Código	Pol	A (mm)	B (mm)	C (mm)	D (mm)	E (mm)	F (mm)	G (mm)	Carga de Trabalho(t)	Peso (kg)
FC-MC-10-PC	3/8"	16,8	11,2	36,6	9,7	26,2	23,1	45,2	1	0,16
FC-MC-13-PC	1/2"	20	16	46	12	33	29	58	2	0,35
FC-MC-16-PC	5/8"	27	19	61	16	43	38	75	3.25	0,68
FC-MC-19-PC	3/4"	32	22	71,5	19	51	46	89	4.75	1,14
FC-MC-22-PC	7/8"	38	25	84	22	58	53	102	6.5	1,70
FC-MC-25-PC	1"	43	28	95	25,5	68	60,5	119	8.5	2,54
FC-MC-29-PC	1.1/8"	48	32	108	29	74	68,5	134	9.5	3,55
FC-MC-32-PC	1.1/4"	50	36	119	32	81	76	145	12	4,8
FC-MC-35-PC	1.3/8"	55	38	133	35	90	84	160	13.5	6,33
FC-MC-38-PC	1.1/2"	60,5	42	146	38	97	92	173	17	8,23
FC-MC-44-PC	1.3/4"	73	50	178	44,5	127	106,5	216	25	13,5
FC-MC-51-PC	2"	83	56	197	51	146	122	248	35	21
FC-MC-64-PC	2.1/2"	103	70	267	63	181	144,5	307	55	42,3

Manilha Curva com Pino Roscado (G209) - Fator de Segurança 6:1

Código	Pol	A (mm)	B (mm)	C (mm)	D (mm)	E (mm)	F (mm)	G (mm)	Carga de Trabalho(t)	Peso (kg)
FC-MC-10-PR	3/8"	16,8	11,2	36,6	9,65	26,2	23,1	45,2	1	0,15
FC-MC-13-PR	1/2"	20	16	45	12	33	29	58	2	0,32
FC-MC-16-PR	5/8"	27	19	61	16	43	38	75	3.25	0,62
FC-MC-19-PR	3/4"	32	22	71,5	19	51	46	89	4.75	1,08
FC-MC-22-PR	7/8"	38	25	84	22	58	53	102	6.5	1,62
FC-MC-25-PR	1"	43	28	95	25,5	68	60,5	119	8.5	2,32
FC-MC-29-PR	1.1/8"	48	32	108	29	74	68,5	134	9.5	3,32
FC-MC-32-PR	1.1/4"	50	36	119	32	81	76	145	12	4,53
FC-MC-35-PR	1.3/8"	55	38	133	35	90	84	160	13.5	5,98
FC-MC-38-PR	1.1/2"	60,5	42	146	38	97	92	173	17	7,71
FC-MC-44-PR	1.3/4"	73	50	178	44,5	127	106,5	216	25	13,04
FC-MC-51-PR	2"	83	56	197	51	146	122	248	35	17,7

Corpo forjado em aço 1045 e pino reforçado em aço alloy steel. Norma U.S. FED. RR-C-271F tipo IV-A Grau A - Classe 3. Acabamento galvanizado.

Corpo forjado em aço 1045 e pino reforçado em aço alloy steel. Norma U.S. FED. RR-C-271F tipo IV-A Grau A - Classe 2. Acabamento galvanizado.

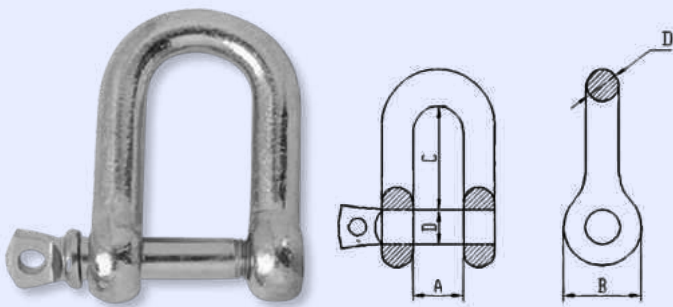

Manilha Retas Padrão - Fator de Segurança 4:1

Código	Pol	A (mm)	B (mm)	C (mm)	D (mm)	Carga de Trabalho(t)	Peso (kg)
FC-MRP-13	1/2"	25	26	51	12	0.520	0,180

Corpo forjado em aço 1045. Acabamento galvanizado.



Tensionador

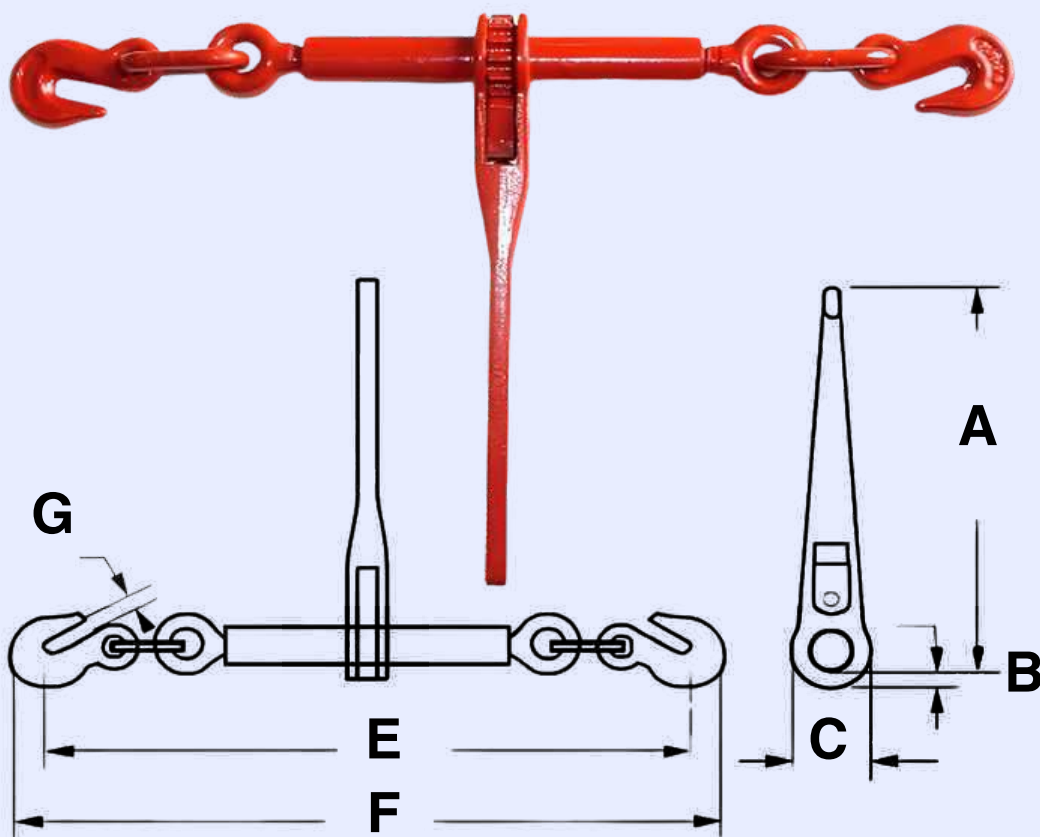

TENSIONADOR DE CORRENTE TIPO CATRACA					Dimensões (mm)					
Código	Diâmetro da corrente (pol)	Carga de trabalho (ton)	Carga de Ruptura (ton)	Peso (kg)	A	B	C	E	F	G
FC-TCC-10-13	3/8"~1/2"	4.17	14.96	5,53	338	33,02	66,04	605	735	16,00



Correntes



Correntes de elo





CORRENTE DE ELOS - AÇO ALLOY - GRAU 8

Código	Diâmetro (mm)	Carga de Trabalho (ton)	Carga de Ruptura (ton)	A (mm)	B (mm)	C (mm)	Peso (kg/m)
FC-CG8-06	6 ± 0.24	1.13	4.48	7.8	22.2	18 ± 0.5	0.8
FC-GC8-08	8 ± 0.32	2	8	10.4	29.6	24 ± 0.7	1.4
FC-CG8-10	10 ± 0.4	3.15	12.6	13	37	30 ± 0.9	2.2
FC-CG8-13	13 ± 0.52	5.3	21.2	16.9	48.1	39 ± 1.2	3.8
FC-CG8-16	16 ± 0.64	8	32	20.8	59.2	48 ± 1.4	5.7
FC-CG8-18	18 ± 0.90	10	40	23.4	66.6	54 ± 1.6	7.3
FC-CG8-20	20 ± 1.00	12.5	50	26	74	60 ± 1.8	9.0
FC-CG8-22	22 ± 1.10	15	60	28.6	81.4	66 ± 2.0	10.9
FC-CG8-26	26 ± 1.30	21.2	84.8	33.8	96.2	78 ± 2.3	15.2

Fator de segurança 4 x a carga de trabalho

Norma En 818-2 / Acabamento Preto / Forjado em aço liga (Alloy Steel) grau 8.

Lingas de corrente

Diâmetro da Corrente	Carga de trabalho (kgf)					
						Sem fim
	1° Perna	2° Perna		3° - 4° Perna		
Vertical	0° a 45°	45° a 60°	0° a 45°	45° a 60°	0	
6mm	1.120	1.600	1.120	2.300	1.700	1.800
8mm	2.000	2.800	2.000	4.200	3.000	3.150
10mm	3.150	4.400	3.150	6.700	4.750	5.000
13mm	5.300	7.500	5.300	11.200	8.000	8.500
16mm	8.000	11.200	8.000	16.800	12.000	12.500
18mm	10.000	14.000	10.000	21.000	15.000	16.000
20mm	12.500	17.500	12.500	26.250	18.000	20.000
22mm	15.000	21.000	15.000	31.500	22.500	23.600
26mm	21.200	30.000	21.200	45.000	31.800	33.500
32mm	31.500	44.100	31.500	67.000	47.500	50.000

Fator de segurança 4 x a carga de trabalho

Forjada em aço liga (alloy steel) grau 8. Correntes com o acabamento preto (oleado). Acessórios em pintura epóxi amarela.

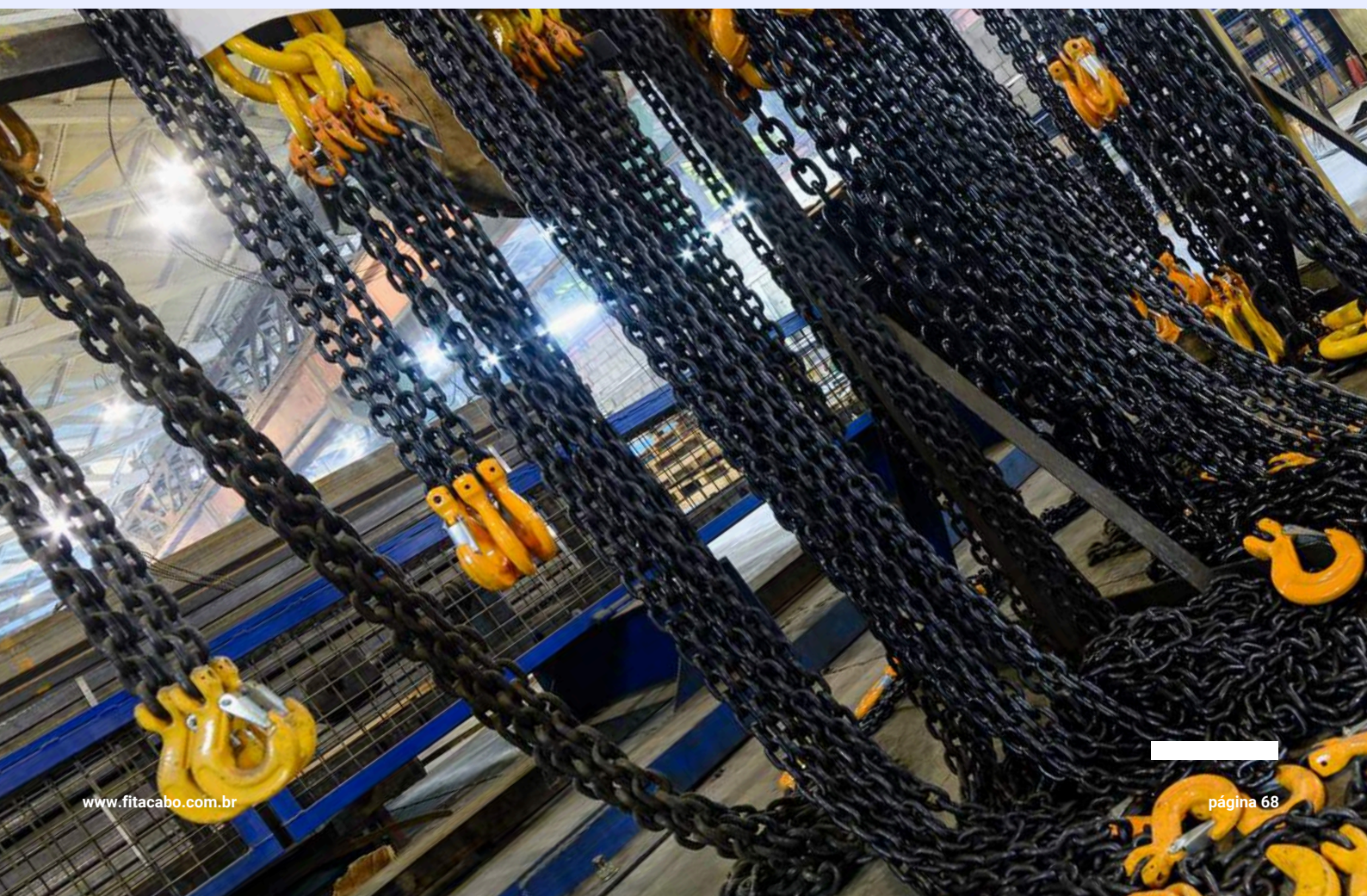

Lingas de corrente



Ref FC-LCO1-ASF/GCT

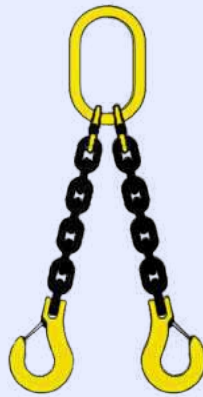

Ref FC-LCO2-ASF/GCT

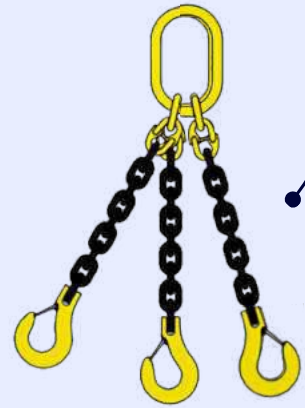

Ref FC-LCO3-ASS-CI/GCT



Ref FC-LCO4-ASS-CI/GCT

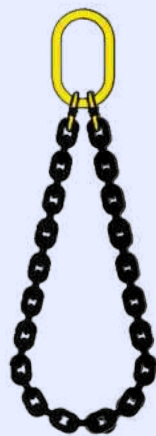

Ref FC-LCOCT1



Ref FC-LCOCT2

Super Fita ***para Containers e Paletização***



Cinta e Selo



A SuperFita Fitacabo de Alta Tenacidade é uma solução prática e econômica para amarrações diretas em contêineres, paletes ou racks. Composta por filamentos de alta resistência, essa cinta oferece uma capacidade excepcional de segurar cargas com firmeza e segurança.



Código	Descrição	Capacidade
FC-SF-19	Super Fita Cinta 19mm rolo 600 metros	1030Kg
FC-SF-25	Super Fita Cinta 25mm rolo 500 metros	1500Kg
FC-SF-32	Super Fita Cinta 32mm rolo 230 metros	2500Kg

Código	Descrição
FC-FSF-19	Selo Fivela Super Fita Cinta 19mm
FC-FSF-25	Selo Fivela Super Fita Cinta 25mm
FC-FSF-32	Selo Fivela Super Fita Cinta 32mm



Super Fita
para Containers e Paletização

Tensionador e Dispenser



Código	Descrição
FC-TSF-13-25	Tensionador Super Fita 13-25mm
FC-TSF-13-50	Tensionador Super Fita 13-50mm



Código	Descrição
FC-DSF-09-50	Dispenser para Rolo Super Fita 9-50mm

Seja no transporte terrestre, aéreo ou ferroviário, a SuperFita se adapta perfeitamente, garantindo a integridade dos itens em movimento. Além disso, sua resistência e durabilidade a tornam ideal para uso em ambientes industriais, como pátios de fábricas, onde é necessário amarrar fechos de tubos e vigas.





Rua Auriverde, 1.921 - Vila Independência
São Paulo - SP | 04222-002

www.fitacabo.com.br
11 3573.4500 | 11 2579.6411

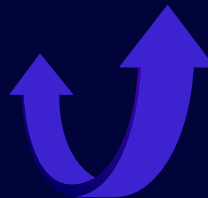

FITACABO[®]
elevação e amarração de cargas

FO